



Brugervejledning



HP DeskJet 2700e All-in-One series

Meddelelser fra HP Company

OPLYSNINGERNE HERI KAN ÆNDRES UDEN FORUDGÅENDE VARSEL.

ALLE RETTIGHEDER FORBEHOLDNES. GENGIVELSE, TILPASNING ELLER OVERSÆTTELSE AF DETTE MATERIALE ER FORBUDT UDEN FORUDGÅENDE SKRIFTLIG TILLADELSE FRA HP MED UNDTAGELSE AF DET, DER ER TILLADT I HENHOLD TIL LOVEN OM OPHAVSRET. DE ENESTE GARANTIER FOR HP-PRODUKTER OG -TJENESTER FINDES I DE GARANTIERRKLÆRINGER, DER FØLGER MED DE PÅGÆLDENDE PRODUKTER OG TJENESTER. INTET HERI UDGØR ELLER MÅ TOLKES SOM EN YDERLIGERE GARANTI. HP ER IKKE ANSVARLIG FOR TEKNISKE ELLER REDAKTIONELLE FEJL ELLER UDELADELSER HERI.

© Copyright 2021 HP Development Company, L.P.

Microsoft og Windows er registrerede varemærker eller varemærker tilhørende Microsoft Corporation i USA og/eller andre lande.

Mac, OS X, Mac OS og AirPrint er varemærker tilhørende Apple Inc., og de er registrerede i USA og andre lande.

ENERGY STAR og ENERGY STAR-logoet er amerikansk registrerede varemærker tilhørende United States Environmental Protection Agency.

Android og Chromebook er varemærker tilhørende Google LLC.

Amazon og Kindle er varemærker tilhørende Amazon.com, Inc. eller dets datterselskaber.

iOS er et varemærke eller registreret varemærke tilhørende Cisco i USA og andre lande og bruges under licens.

Sikkerhedsoplysninger



Følg altid grundlæggende retningslinjer for sikkerhed ved brug af dette produkt for at mindske risikoen for skader som følge af brand eller elektrisk stød.

- Alle instruktioner i den dokumentation, der følger med printeren, bør læses grundigt.
- Overhold alle advarsler og instruktioner på produktet.
- Tag stikket ud af stikkontakten, inden produktet rengøres.
- Undgå at installere eller anvende produktet i nærheden af vand, eller når du er våd.
- Installer produktet forsvarligt på en fast, stabil overflade.
- Produktet skal anbringes, så man ikke træder på eller falder over ledningen, og så ledningen ikke bliver beskadiget.
- Hvis produktet ikke virker som det skal, anbefales det at læse [Løsning af problemer på side 77](#).
- Der er ingen dele inde i produktet, der skal serviceres af brugeren. Service må kun udføres af kvalificeret servicepersonale.

Indholdsfortegnelse

1 Printerdele	1
Printeroversigt	2
Kontrolpanelets funktioner	4
Kontrolpanelets indikatorer og skærmikonernes status	7
Sådan udskrives rapporter fra kontrolpanelet	9
2 Grundlæggende om ilægning af medier og papir	11
Ilægning af papir	12
Ilæg original	15
Ret standardpapirstørrelsen, som printeren registrerer	16
Grundlæggende oplysninger om papir	17
3 Tilslut printeren	19
Krav til HP+ printere	20
Tilslut ved hjælp af HP Smart-appen	21
Opret forbindelse til et trådløst netværk med en router	22
Tilslut trådløst uden en router	24
Trådløse indstillinger	27
Tip til konfiguration og brug af en trådløs printer	28
Slut printeren til computeren ved hjælp af et USB-kabel (ikke-trådløs forbindelse)	29
Ændring af tilslutningsmetoden	30
4 Printerens administrationsværktøjer	31
Brug HP Smart-appen til at udskrive, kopiere, scanne og fejlfinde	32
Åbn HP-printersoftware (Windows)	33
Værktøjskasse (Windows)	34
EWS (Embedded Web Server)	35
Dvaletilstand	38
Lydløs tilstand	39
Automatisk slukkefunktion	40
Opdatere printeren	41

5 Udskrivning	43
Udskrivning med appen HP Smart	44
Udskriv ved hjælp af en computer	46
Udskrivning fra mobilenheder	50
Tip til udskrivning	51
6 Kopiering og scanning	53
Kopier og scan ved hjælp af HP Smart	54
Kopier fra printeren	57
Scanning vha. af HP's printersoftware	58
Scanning vha. Webscan	61
Tip til kopiering og scanning	62
7 Administrer patroner	63
Oplysninger om blækpatroner og skrivehoved	64
Kontrol af det anslåede blækniveau	65
Bestilling af blæk	66
Udskift patroner	67
Benyt enkeltpatrontilstanden	69
Oplysninger om patrongaranti	70
Patrontips	71
8 Web Services	73
Hvad er Web Services?	74
Opsætte Web Services	75
Fjernelse af Web Services	76
9 Løsning af problemer	77
Få hjælp fra appen HP Smart	78
Få hjælp i denne vejledning	79
HP-support	98
10 HP EcoSolutions (HP og miljøet)	101
Strømsparetilstand	102
Tillæg A Tekniske oplysninger	103
Meddelelser fra HP Company	104
Specifikationer	105
Lovgivningsmæssige bekendtgørelser	107
Program til miljøforvaltning	112

1 Printerdele

- [Printeroversigt](#)
- [Kontrolpanelets funktioner](#)
- [Kontrolpanelets indikatorer og skærmikonernes status](#)
- [Sådan udskrives rapporter fra kontrolpanelet](#)

Printeroversigt

- [Set oppe- og forfra](#)
- [Set bagfra](#)

Set oppe- og forfra

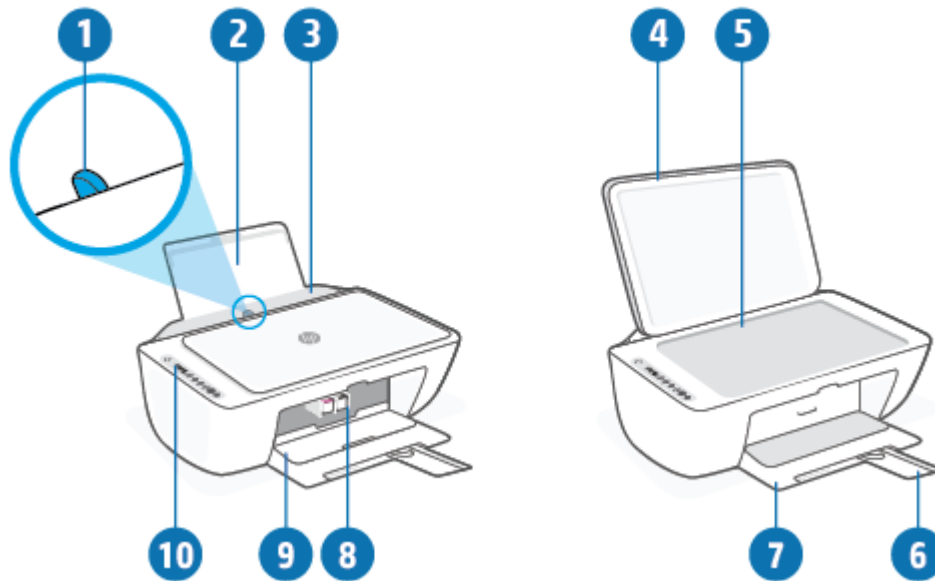

1	Papirbredestyr
2	Papirbakke
3	Papirbakkens beskyttfunktion
4	Scannerens låg
5	Scannerglasplade
6	Udskriftsbakkeforlænger (også kaldet bakkeforlænger)
7	Udskriftsbakke
8	Blækpatroner
9	Blækpatrondæksel
10	Kontrolpanel

Set bagfra

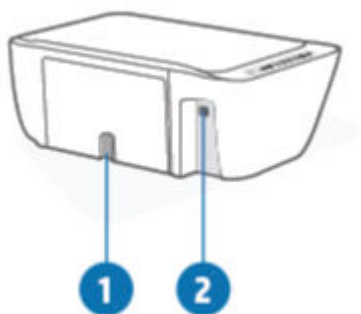

1	Lysnettilslutning
2	USB-port

Kontrolpanelets funktioner

Oversigt over knapper og indikatorer









Funktion	Beskrivelse
1	Strøm -knappen: Tænder eller slukker printeren.
2	Kontrolpanelets display : Viser antallet af kopier, status for trådløst og signalstyrke, Wi-Fi Direct-status, advarsler eller fejl og blækniveau.
3	Indikatoren Blækalarm : Indikerer lav blæktilstand eller blækpatronproblemer. Se Fejlkoder og status på kontrolpanelet på side 93 for at få flere oplysninger.
4	Knappen Annuller : Stopper den aktuelle handling.
5	Knappen Genoptag : Genoptager en opgave efter en afbrydelse (f.eks. efter ilægning af papir eller fjernelse af et papirstop). Indikatoren Genoptag : Viser, hvornår printeren er i advarsels- eller fejltilstand. Se Fejlkoder og status på kontrolpanelet på side 93 for at få flere oplysninger.

Funktion	Beskrivelse
6	Knappen Trådløst : Aktiverer og deaktiverer printerens trådløse funktioner. Indikatoren Trådløst : Angiver, om printeren er tilsluttet et trådløst netværk.
7	Knappen Oplysninger : Bruges til at udskrive printerinformationssiden om den nuværende status. Indikatoren Oplysninger : Hvis lyset blinker hvidt, og Wi-Fi Direct -ikonet på displayet blinker hurtigt på samme tid, skal du trykke på Oplysninger -knappen for at bekræfte en forbindelse.
8	Knappen Start kopi, Farve : Starter et kopieringsjob i farver. Øg antallet af farvekopier ved at trykke hurtigt på knappen flere gange.
9	Knappen Start kopi, Sort : Starter sort/hvid kopiering. Du kan øge antallet af kopier i sort-hvid ved at trykke hurtigt på knappen flere gange.

Ikoner på kontrolpanelets display



Ikon	Beskrivelse
	Antal kopier ikon: Tæller med ét ciffer, som viser antallet af kopier, når du kopierer dokumenter. Det højeste tal er ni. Når bogstavet E vises i venstre side af tælleren, angiver den, at printeren er i en fejltilstand. Se Fejlkode og status på kontrolpanelet på side 93 for at få flere oplysninger.
!	Fejl ikon: Angiver en advarsel eller fejl.
	Papirfejl -ikonet: Viser, at der er en papirfejl.

Ikon	Beskrivelse
	<p>Trådløst-statusikonerne: Angiver status for en trådløs forbindelse.</p> <p>Ikonerne for trådløs status består af to ikoner – ikonet Indikator for trådløs (!) og ikonet Signallinjer ().</p>
	<p>Wi-Fi Direct ikon: Angiver den nuværende Wi-Fi Direct-status.</p> <ul style="list-style-type: none"> • Hvis ikonet er Wi-Fi Direct slået til, er Wi-Fi Direct klar til brug. • Hvis ikonet er Wi-Fi Direct slået fra, skal du trykke på og holde knappen Trådløst og knappen () (Trådløs) og knappen Genoptag () (Fortsæt) nede sammen i tre sekunder for at tænde den. • Hvis ikonet Wi-Fi Direct blinker synkront med det hvide blinkende Oplysninger-lys, er trykknappstilstanden for Wi-Fi Protected Setup (WPS) i gang. Tryk på knappen Oplysninger () (Oplysninger) i to minutter for at oprette forbindelse. • Hvis ikonet Wi-Fi Direct blinker hurtigt og er synkront med det blinkende Fejl-ikon (!) i tre sekunder og derefter forbliver tændt, har Wi-Fi Direct de maksimale fem forbindelser. • Hvis ikonet Wi-Fi Direct blinker hurtigt og er synkront med det blinkende Fejl-ikon (!) i tre sekunder og derefter slukkes, deaktiveres Wi-Fi Direct af din netværksadministrator.
	<p>Blækniveau-ikonerne: Det venstre blækikon viser det anslåede blækniveau i den trefarvede patron, og det højre viser det anslåede blækniveau i den sorte blækpatron.</p> <p>BEMÆRK: Advarsler og indikatorer vedrørende blækniveau er kun estimater. Når du modtager en advarsel om lavt blækniveau, skal du sørge for at have en ekstra blækpatron klar for at undgå forsinkelse af udskrivningen. Du behøver ikke udskifte blækpatroner, før udskriftskvaliteten ikke er tilfredsstillende.</p>

Kontrolpanelets indikatorer og skærmikonernes status



Strøm-knappens indikator







Status	Beskrivelse
Til	Printeren er tændt.
Fra	Printeren er slukket.
Nedtonet	Printeren er i dvaletilstand. Printeren går automatisk i dvaletilstand efter 5 minutter uden aktivitet.
Blinker	Printeren er ved at behandle en opgave. Hvis du vil annullere jobbet, skal du trykke på knappen Annuller () (Annuller).
Blinker hurtigt	Luk patrondækslet, hvis det er åbent. Hvis adgangsdækslet til patronen er lukket, og indikatoren blinker hurtigt, er printerens fejltilstand. Fejlen kan rettes ved at følge vejledningen i meddelelserne på den enhed, du udskriver fra. Hvis ikke der vises nogen meddelelser på skærmen, kan du prøve at udskrive et dokument for at fremprovokere en meddelelse.

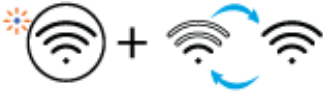

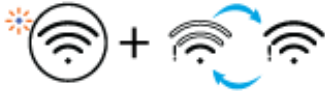







Trådløst-indikator og ikoner

- Lyset ud for knappen **Trådløst** () og ikonerne for trådløs status på skærmen arbejder sammen for at angive statussen for en trådløs forbindelse.

Status	Beskrivelse
Lyset ud for knappen Trådløst lyser stadigt blåt, og ikonet Signallinjer er synligt på skærmen.	Printeren er tilsluttet et trådløst netværk. Signalbjelkeerne angiver styrken af det trådløse signalet for det netværk, som printerens er tilsluttet.
	
Trådløst -indikatoren og Trådløst -statusikonet er slukkede.	Printerens trådløse funktion er slukket. Du kan aktivere den trådløse funktion ved at trykke på knappen Trådløst () (Trådløs).
	
Lyset ud for knappen Trådløst blinker blåt, og Signallinjer på skærmen tændes og slukkes.	Printeren er i tilstanden til automatisk opsætning af trådløs forbindelse (AWC).
	

Status	Beskrivelse
<p>Lyset ud for knappen Trådløst og knappen Signallinjer på skærmen blinker synkront sammen.</p>	<p>Printeren er i arbejdstilstanden Wi-Fi Protected Setup (WPS).</p>
	<p>Printerens trådløse funktion er deaktiveret.</p> <p>Skift indstillingerne for trådløs. Se Trådløse indstillinger på side 27 for at få flere oplysninger.</p>
<p>Under opsætningen af den trådløse forbindelse blinker lyset ud for knappen Trådløst, ikonet Indikator for trådløs er tændt, og Signallinjer tændes og slukkes.</p>	<p>Der er ikke noget trådløst signal.</p> <ul style="list-style-type: none"> – Tjek, om den trådløse router eller adgangspunktet er tændt. – Flyt printeren tættere på den trådløse router.
	<p>Ikonet Indikator for trådløs på skærmen blinker synkront med lyset ud for knappen Trådløst</p> <p>Printeren har problemer med at oprette forbindelse til det trådløse netværk.</p>
	<p>Tryk på knappen Trådløst () og knappen Oplysninger () (Oplysninger) samtidigt for at køre testen for trådløs forbindelse, og gennemgå derefter testrapporten for oplysninger om, hvordan du kan løse problemet.</p>

Sådan udskrives rapporter fra kontrolpanelet

Printerrapport	Sådan udskrives man	Beskrivelse
Printerinformationsside	Tryk på knappen Oplysninger () (Oplysninger).	Printerinformationssiden er en oversigt over printeroplysningerne og dens nuværende status.
Printerstatusrapport	Tryk på og hold knappen Annuller () (Annuller) nede i tre sekunder.	Printerstatusrapporten indeholder de nuværende printeroplysninger, patronstatussen eller de seneste hændelser. Du kan også finde hjælp til problemløsning i forbindelse med printeren.
Testrapporten for det trådløse netværk og netværkskonfigurationssiden	Tryk på knappen Trådløst () og knappen Oplysninger () (Oplysninger) samtidigt.	I testrapporten for det trådløse netværk vises diagnosticeringsresultaterne for det trådløse netværks status, den trådløse signalstyrke, fundne netværk mv. På netværkskonfigurationssiden vises netværksstatus, værtsnavn, netværksnavn mv.
Startvejledning til den trådløse funktion	Tryk på og hold knappen Oplysninger () (Oplysninger) nede i tre sekunder.	I startvejledningen finder man anvisninger til konfiguration af den trådløse forbindelse.
Wi-Fi Direct-Vejledning	Tryk på knappen Oplysninger () (Oplysninger) og knappen Genoptag () (Fortsæt) samtidigt.	I Wi-Fi Direct-vejledningen finder man anvisninger til konfiguration og brug af Wi-Fi Direct.
Web Services-rapporter	Tryk på knappen Oplysninger () (Oplysninger) og knappen Annuller () (Annuller) samtidigt.	Afhængigt af statussen for Web Services er der i Web Services-rapporterne forskellige anvisninger, der kan hjælpe dig med at aktivere Web Services, konfigurere Web Services og løse problemer med forbindelsen og meget mere.
Side for WPS-pinkode	Tryk på og hold knappen Oplysninger () (Oplysninger) og knappen Trådløst () nede samtidigt i tre sekunder.	Siden for WPS-pinkode angiver PIN-koden til en WPS-forbindelse.

2 Grundlæggende om ilægning af medier og papir

- [Ilægning af papir](#)
- [Ilæg original](#)
- [Ret standardpapirstørrelsen, som printeren registrerer](#)
- [Grundlæggende oplysninger om papir](#)

Ilægning af papir

Sådan ilægger du papir

1. Hæv papirbakken



2. Skub papirbredestyret til venstre.

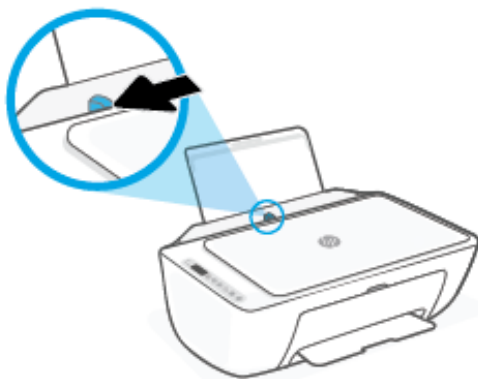

3. Læg en papirstak i papirbakken med den korte side nedad og udskriftssiden opad, og skub papirstakken nedad, indtil den ikke kan komme længere.

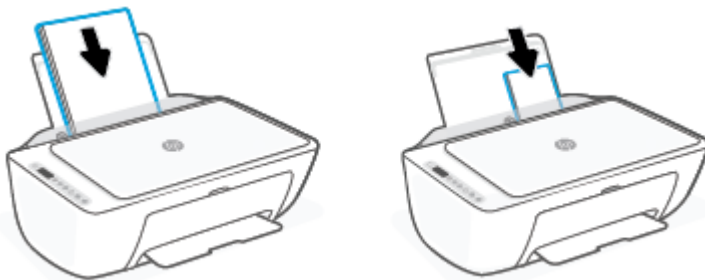

4. Skub papirbredestyret til højre, indtil det stopper ved papirets kant.

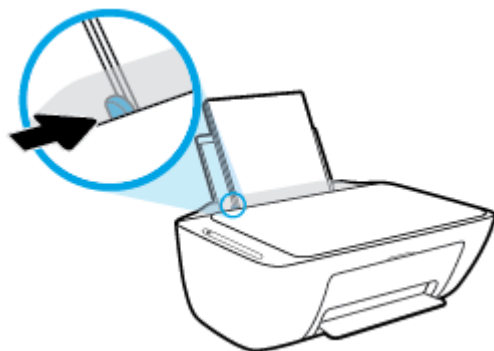

5. Sænk udskriftsbakken, og træk bakkeforlængeren til den ud.



Sådan ilægges konvolutter

1. Hæv papirbakken



2. Skub papirbredestyret til venstre.

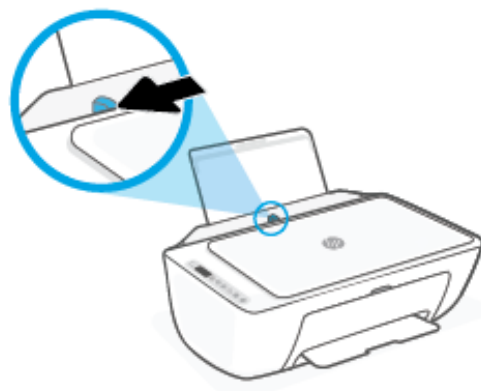

3. Læg én eller flere konvolutter i indbakkens bageste højre side. Skub stakken med konvolutter fremad, indtil den ikke kan komme længere. Den side, der skal udskrives på, skal vende opad.

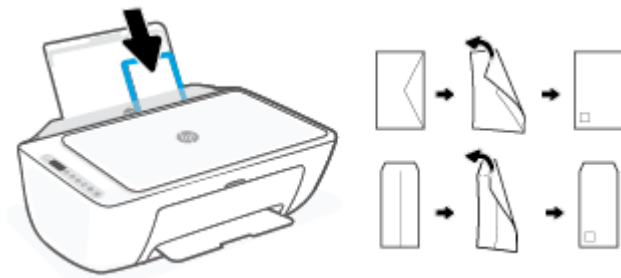

4. Skub papirbredestyret til højre op ad stakken med konvolutter, indtil det ikke kan komme længere.

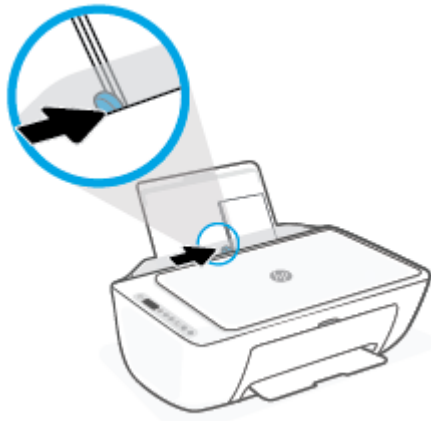

5. Sænk udskriftsbakken, og træk bakkeforlængeren til den ud.



Ilæg original

Sådan lægges en original på scannerens glasplade

1. Løft scannerens låg.



2. Ilæg originalen med udskriftssiden vendende nedad, og får den til at flugte med mærket på forreste højre hjørne af glaspladen.

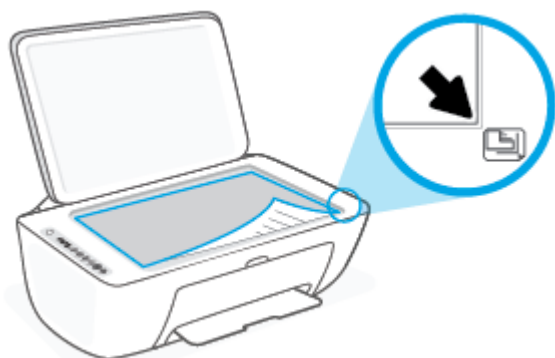

3. Luk scannerens låg.



Ret standardpapirstørrelsen, som printeren registrerer

Printeren kan automatisk registrere, om der er lagt papir i bakken, og om det ilagte papir har bredden stor, lille eller medium. Du kan ændre standardstørrelsen for stort, medium eller småt papir, som registreres automatisk af printeren.

Sådan rettes standardpapirstørrelsen, som printeren registrerer

1. Åbn den integrerede webserver (EWS). Se [Åbn den indbyggede webserver på side 35](#) for at få flere oplysninger.
2. Klik på fanen **Settings** (Indstillinger).
3. Klik på **Bakke- og papirstyring** i afsnittet **Præferencer**, og vælg den indstilling, du vil bruge.
4. Klik på **Apply** (Anvend).

Grundlæggende oplysninger om papir

Printeren kan bruge de fleste former for kontorpapir. Prøv forskellige papirtyper, før du køber større mængder. Brug HP-papir for at få den bedste udskriftskvalitet. Læs mere om HP-papir på HP's webside www.hp.com.



HP anbefaler almindeligt papir med ColorLok-symbolet udskrivning af generelle dokumenter. Alt papir med ColorLok-symbolet er testet og opfylder høje standarder for driftssikkerhed og udskriftskvalitet, giver dokumenter med skarpe, levende farver samt dyb sort, og tørrer endvidere hurtigere end almindeligt papir. Du kan købe papir med ColorLok-symbolet i mange forskellige størrelser og tykkelser hos større papirproducenter.

3 Tilslut printeren

Printeren understøtter følgende forbindelser til udskrivning: Wi-Fi, Wi-Fi Direct, Ethernet og USB.

Use HP Smart software and a network connection to set up your printer and receive the HP+ offer. After setup, yoBrug HP Smart software og en netværksforbindelse for at sætte din printer op og modtage HP+-tilbudet. Når printeren er sat op, kan du printe ved hjælp af en USB-forbindelse eller via Wi-Fi Direct, hvis du vil det, men printere skal stadig være tilsluttet internettet, hvis du har aktiveret HP+.

- [Krav til HP+ printere](#)
- [Tilslut ved hjælp af HP Smart-appen](#)
- [Opret forbindelse til et trådløst netværk med en router](#)
- [Tilslut trådløst uden en router](#)
- [Trådløse indstillinger](#)
- [Tip til konfiguration og brug af en trådløs printer](#)
- [Slut printeren til computeren ved hjælp af et USB-kabel \(ikke-trådløs forbindelse\)](#)
- [Ændring af tilslutningsmetoden](#)

Krav til HP+ printere

Sørg for, at printeren holder forbindelse til internettet

HP+ printere er cloudforbundne enheder, som skal forblive tilsluttet til internettet for at fungere. Internetforbindelsen gør det muligt for printeren at levere HP+ specifikke app-funktioner og firmwareopdateringer. I forbindelse med opsætningen skal printeren være tilsluttet til internettet via Wi-Fi eller Ethernet. Når printeren er sat op, kan du printe ved hjælp af en USB-forbindelse, hvis du vil det, men printere skal stadig være tilsluttet internettet.

Brug Original HP-patroner

Original Hp-patroner er patroner, der er produceret og solgt af HP i en officielt HP-pakning. Hvis ikke-Original Hp-forbrugsvarer eller genopfyldte patroner installeres, vil HP+ printere ikke fungere som forventet.

Få en HP-konto

Opret eller log ind på en HP-konto for at administrere din printer.

Tilslut ved hjælp af HP Smart-appen

Sådan opsættes der ved hjælp af af appen HP Smart

Du kan bruge appen HP Smart til at opsætte printere på dit trådløse netværk. HP Smart-appen understøttes af iOS-, Android-, Windows- og Mac-enheder. Der er flere oplysninger om appen i [Brug HP Smart-appen til at udskrive, kopiere, scanne og fejlfinde på side 32](#).

1. Sørg for, at din computer eller mobilenhed er sluttet til dit trådløse netværk, og du kender Wi-Fi-adgangskoden til dit trådløse netværk.
2. Hvis du bruger en iOS- eller Android-mobilenhed, skal du sørge for, at Bluetooth er tændt. (HP Smart bruger Bluetooth til at gøre installationsprocessen hurtigere og nemmere på iOS- og Android-mobilenheder.)







BEMÆRK: HP Smart bruger kun Bluetooth til printeropsætning. Udskrivning ved hjælp af Bluetooth understøttes ikke.

3. Sørg for, at printeren er i opsætningstilstanden for automatisk trådløs forbindelse (AWC).



Når printeren går i AWC-opsætningstilstanden, blinker lyset ud for knappen **Trådløst** blå, og **Signallinjer** tændes og slukkes på skærmen.

Hvis det er første gang, du sætter printeren op, er printeren klar til opsætning, efter at printeren er tændt. Den bliver ved at søge efter HP Smart-appen for at tilslutte inden for to timer og stopper så med at søge.

Hvis du vil sætte printeren tilbage i AWC-opsætningstilstand, skal du trykke på knappen **Trådløst** () og knappen **Annuller** () (Annuller) samtidigt i 3 sekunder. Når lyset ud for knappen Trådløs blinker blå, fortsætter opsætningen.

4. Åbn HP Smart-appen, og benyt derefter en af følgende fremgangsmåder:
 - **iOS/Android:** På startskærmen skal du trykke på Plus-ikonet () og derefter vælge printeren. Hvis printeren ikke er på listen, skal du trykke på **Add Printer** (Tilføj printer). Følg vejledningen på skærmen for at føje printeren til dit netværk.
 - **Windows/macOS:** På startskærmen skal du trykke på Plus-ikonet () og derefter vælge printeren. Hvis printeren ikke findes, skal du klikke eller trykke på **Opsæt en ny printer**. Følg vejledningen på skærmen for at føje printeren til dit netværk.

Opret forbindelse til et trådløst netværk med en router

 **TIP:** Hvis du vil udskrive hurtigvejledningen til trådløs forbindelse, skal du trykke på og holde knappen **Oplysninger** () (Oplysninger) nede i 3 sekunder.

- [Slut printeren til et trådløst netværk ved hjælp af Wi-Fi Protected Setup \(WPS\)](#)
- [Tilslutning af printeren til et trådløst netværks vha. HP printersoftware](#)

Slut printeren til et trådløst netværk ved hjælp af Wi-Fi Protected Setup (WPS)

Du skal have følgende, før printeren kan sluttes til et trådløst netværk ved hjælp af WPS:

- Et trådløst 802.11b/g/n-netværk med en WPS-aktiveret, trådløs router eller et adgangspunkt.

 **BEMÆRK:** Printeren understøtter forbindelser med 2,4 GHz eller 5 GHz.

- En computer med forbindelse til det trådløse netværk, du vil slutte printeren til. Kontrollér, at HP-printerprogrammet er installeret på computeren.

Hvis du har en WPS-router (Wi-Fi Protected Setup) med en WPS-trykknop, skal du benytte **trykknappemetoden**. Hvis du ikke ved, om din router har en trykknop, kan du bruge **PIN-metoden**.

Sådan bruges trykknappkonfiguration (PBC)

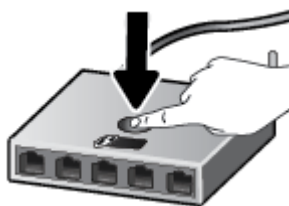

1. Tryk på og hold knappen **Trådløst** () nede i mindst tre sekunder for at starte WPS-trykknappemetoden.
2. Tryk på WPS-knappen på din router.



 **BEMÆRK:** Der kører en timer i ca. 2 minutter, mens der oprettes trådløs forbindelse.

Hvis printeren kan oprette forbindelse, vil lyset ud for knappen **Trådløst** lyse konstant blåt.

Brug af PIN-metoden

1. Tryk på og hold knappen **Trådløst** () og knappen **Oplysninger** () (Oplysninger) nede i mindst 5 sekunder for at starte WPS-pinmetoden og udskrive en side med en PIN-kode.
2. Åbn konfigurationshjælpeprogrammet eller softwaren til computerens trådløse router eller trådløse adgangspunkt, og indtast derefter WPS-pinkoden.



BEMÆRK: Du kan finde flere oplysninger om brug af konfigurationshjælpeprogrammet i dokumentationen til routeren eller det trådløse adgangspunkt.

Vent ca. 2 minutter. Hvis printeren kan oprette forbindelse, vil lyset ud for knappen **Trådløst** lyse konstant blåt.

Tilslutning af printeren til et trådløst netværks vha. HP printersoftware

Hvis du vil slutte printeren til et integreret trådløst WLAN 802.11-netværk, skal du bruge følgende:

- Et trådløst 802.11b/g/n-netværk med en trådløs router eller et adgangspunkt.



BEMÆRK: Printeren understøtter forbindelser med 2,4 GHz eller 5 GHz.

- En computer med forbindelse til det trådløse netværk, du vil slutte printeren til.
- Netværksnavn (SSID).
- WEP-nøgle eller WPA-adgangskode (om nødvendig).

Sådan tilslutter du printeren ved hjælp af HP printersoftware (Windows)

1. Vælg en af følgende muligheder, alt efter om du har installeret HP printersoftware eller ej:

Hvis ikke HP printersoftware er installeret på computeren

- a. Gå til 123.hp.com for at downloade og installere printersoftware.
- b. Følg vejledningen på skærmen.

Hvis HP printersoftware er installeret på computeren

- a. Åbn printersoftware. Se [Åbn HP-printersoftware \(Windows\) på side 33](#) for at få flere oplysninger.
 - b. Klik på printersoftware og derefter på **Værktøjer**.
 - c. Vælg **Enhedsopsætning og software**.
 - d. Klik på **Tilslut en ny enhed**, og følg derefter anvisningerne på skærmen.
2. Når printeren har oprettet forbindelse, vil lyset ud for knappen **Trådløst** lyse konstant blåt.



Tilslut trådløst uden en router

Med Wi-Fi Direct kan du udskrive trådløst fra en computer, smartphone, tablet-pc eller anden enhed, der understøtter trådløs tilslutning – uden at der skal oprettes forbindelse til et eksisterende trådløst netværk.



Retningslinjer for brug af Wi-Fi Direct

- Kontrollér, at den nødvendige software er installeret på computeren eller mobilenheden.
 - Hvis du anvender en computer, skal HP-printersoftwaren være installeret.
Hvis du ikke har installeret HP-printersoftwaren på computeren, skal du først oprette forbindelse til Wi-Fi Direct og derefter installere printersoftwaren. Vælg **Trådløs**, når du bliver anmodet af printersoftwaren om en forbindelsestype.
 - Hvis du bruger en mobil enhed, skal du have installeret en kompatibel udskrivningsapp. Find yderligere oplysninger på webstedet for HP Mobile Printing: (www.hp.com/go/mobileprinting). Hvis der ikke er en lokal version af dette websted for dit land/din region, kan du blive sendt til et HP Mobile Printing-websted for et andet land eller på et andet sprog.
- Wi-Fi Direct til printerens skal være tændt.
- Wi-Fi Direct-forbindelsen kan deles af op til fem computere og mobilenheder.
- Wi-Fi Direct kan bruges, mens printerens er sluttet til en computer med USB-kabel eller sluttet til et netværk via en trådløs forbindelse.
- Wi-Fi Direct kan ikke bruges til at oprette internetforbindelse på en computer, mobil enhed eller printer.

Sådan tændes eller slukkes Wi-Fi Direct på kontrolpanelet

På printerens kontrolpanel skal du trykke på og holde knappen **Trådløst** () og knappen **Genoptag** () (Fortsæt) nede samtidigt i tre sekunder.

- Når Wi-Fi Direct tændes, vises ikonet **Wi-Fi Direct** på skærmen. Hvis du vil finde Wi-Fi Direct-navn og -adgangskode, skal du trykke på knappen **Oplysninger** () (Oplysninger) for at udskrive en side med printeroplysninger.

 **BEMÆRK:** Når du tænder Wi-Fi Direct for første gang, udskriver printerens automatisk en vejledning til Wi-Fi Direct. Vejledningen indeholder oplysninger om brug af Wi-Fi Direct. Derefter kan du trykke på knappen **Oplysninger** () (Oplysninger) og knappen **Genoptag** () (Fortsæt) samtidigt for at udskrive Wi-Fi Direct-vejledningen. Vejledningen findes muligvis ikke på alle sprog.

- Når Wi-Fi Direct er slukket, vises ikonet **Wi-Fi Direct** ikke på skærmen.
- Få flere oplysninger om ikonstatussen Wi-Fi Direct under [Ikoner på kontrolpanelets display på side 5](#).

Sådan tændes eller slukkes for Wi-Fi Direct via en Android- eller iOS-enhed

1. Åbn HP Smart. Se [Brug HP Smart-appen til at udskrive, kopiere, scanne og fejlfinde på side 32](#) for at få flere oplysninger.
2. Tryk på printerikonet, og find og tryk på **Advanced Settings** (Avancerede indstillinger).

3. Følg instruktionerne på skærmen for at oprette forbindelse mellem printerne og den integrerede webserver.
4. Gå til den integrerede webserver, og tryk på **Network** (Netværk) > **Wi-Fi Direct** > **Status** > **Edit Settings** (Rediger indstillinger).
5. Vælg indstillingen for at slå Wi-Fi Direct til eller fra, og tryk derefter på **Apply** (Anvend).

 **TIP:** Du kan ændre Wi-Fi Direct-forbindelsens sikkerhedsindstilling for printeren her.

Wi-Fi Direct-forbindelsens sikkerhedsindstilling

- Hvis Wi-Fi Direct-forbindelsens sikkerhed for printeren er **Automatisk**, er Wi-Fi Direct-adgangskoden sat til 12345678 og kan ikke ændres.
- Hvis Wi-Fi Direct-forbindelsens sikkerhed for printeren er sat til **Manuel** (standardindstillingen), skal du gøre et af følgende for at tilslutte til printeren på din mobilenhed eller computer.
 - Hvis knappen **Oplysninger** () (Oplysninger) blinker hvidt, skal du holde den nede i 30 sekunder.
 - Følg vejledningen på siden, hvis printerens udskriver en side med en PIN-kode.

 **TIP:**

- Du kan også tænde Wi-Fi Direct eller ændre Wi-Fi Direct-forbindelsens sikkerhedsindstilling via EWS. Yderligere oplysninger om, hvordan du anvender den integrerede webserver, finder du under [Åbn den indbyggede webserver på side 35](#).
 - Hvis du vil finde Wi-Fi Direct-navn og -adgangskode, skal du trykke på knappen **Oplysninger** () (Oplysninger) for at udskrive en side med printeroplysninger.
-

Sådan udskriver du fra en trådløs mobilenhed, der understøtter Wi-Fi Direct

Den nyeste version af HP Print Service Plugin skal være installeret på mobilenheden (hvis du bruger en Android-enhed). Denne plug-in kan hentes som applikation i Google Play Butik.

1. Kontroller, at du har aktiveret Wi-Fi Direct på printerens.
2. Aktivér Wi-Fi Direct på mobilenheden. Du kan finde flere oplysninger i den dokumentation, der fulgte med mobilenheden.
3. Vælg et dokument i en app, der understøtter udskrivning, på mobilenheden, og vælg så indstillingen til udskrivning af dokumentet.

Herefter vises listen over mulige printere.
4. Vælg det Wi-Fi Direct-navn, der vises – f.eks. DIRECT-**-HP DeskJet 2700e series – på listen over mulige printere (** er de unikke tegn, der anvendes til identifikation af printerens).

Skriv passwordet til Wi-Fi Direct når du bliver adspurgt.
5. Udskriv dokumentet.

Sådan udskriver du fra en trådløs mobilenhed, der ikke understøtter Wi-Fi Direct

Kontroller, at der er installeret en kompatibel udskrivningsapp på din mobile enhed. Find yderligere oplysninger på webstedet for HP Mobile Printing: (www.hp.com/go/mobileprinting). Hvis der ikke er en lokal version af dette websted for dit land/din region, kan du blive sendt til et HP Mobile Printing-websted for et andet land eller på et andet sprog.

1. Kontroller, at du har aktiveret Wi-Fi Direct på printeren.
2. Aktiver Wi-Fi-forbindelsen på den mobile enhed. Du kan finde flere oplysninger i den dokumentation, der fulgte med den mobile enhed.



BEMÆRK: Du kan kun bruge Wi-Fi Direct, hvis mobilenheden understøtter Wi-Fi.

3. Gå til den mobile enhed, og opret forbindelse til et nyt netværk. Gør som du plejer for at oprette en ny trådløs forbindelse eller et hotspot. Vælg navnet Wi-Fi Direct på listen over trådløse netværk, f.eks. DIRECT-**-HP DeskJet 2700e series (hvor ** er de unikke tegn, der identificerer din printer).

Skriv passwordet til Wi-Fi Direct når du bliver adspurgt.

4. Udskriv dokumentet.

Sådan udskrives fra en computer med trådløs funktion (Windows)

1. Kontroller, at du har aktiveret Wi-Fi Direct på printeren.
2. Aktiver computerens Wi-Fi-forbindelse. Du kan finde flere oplysninger i den dokumentation, der fulgte med computeren.



BEMÆRK: Du kan kun bruge Wi-Fi Direct, hvis computeren understøtter Wi-Fi.

3. Gå til computeren, og opret forbindelse til et nyt netværk. Gør som du plejer for at oprette en ny trådløs forbindelse eller et hotspot. Vælg navnet Wi-Fi Direct på listen over trådløse netværk, f.eks. DIRECT-**-HP DeskJet 2700e series (hvor ** er de unikke tegn, der identificerer din printer).

Skriv passwordet til Wi-Fi Direct når du bliver adspurgt.

4. Udskriv dokumentet.

Trådløse indstillinger

Du kan opsætte og administrere printerens trådløse forbindelse samt udføre forskellige netværksadministrationsopgaver. Dette omfatter udskrivningsoplysninger om netværksindstillinger, aktivering og deaktivering af den trådløse funktion samt ændring af trådløse indstillinger.

Sådan aktiveres eller deaktiveres printerens trådløse funktion

Tryk på knappen **Trådløst** () for at tænde eller slukke for printerens trådløse funktioner.

- Hvis printerens har en aktiv forbindelse til et trådløst netværk, vil lyset ud for knappen **Trådløst** lyse konstant blå, og printerskærmen viser ikonet **Signallinjer** ()
- Hvis den trådløse forbindelse er slukket, slukkes lyset ud for knappen **Trådløst**.
- Se [Kontrolpanelets indikatorer og skærmikonernes status på side 7](#) for at få yderligere oplysninger om trådløs status.
- Hvis du vil udskrive testrapporten for det trådløse netværk og netværkskonfigurationssiden kan du se under [Sådan udskrives rapporter fra kontrolpanelet på side 9](#).

Sådan ændres trådløse indstillinger (Windows)

Denne metode kan benyttes, hvis du allerede har installeret printersoftware.

 **BEMÆRK:** Denne metode kræver brug af et USB-kabel. Tilslut først USB-kablet, når du bliver bedt om det.

1. Åbn HP-printersoftware. Se [Åbn HP-printersoftware \(Windows\) på side 33](#) for at få flere oplysninger.
2. Klik på printersoftware og derefter på **Værktøjer**.
3. Vælg **Enhedsopsætning og software**.
4. Vælg **Omkonfigurer trådløse indstillinger**. Følg vejledningen på skærmen.

Sådan gendannes netværksindstillingerne til standardindstillingerne

- Tryk på og hold knappen **Trådløst** () og knappen **Annuller** () (Annuller) nede på printerens kontrolpanel i tre sekunder.

Tip til konfiguration og brug af en trådløs printer

Brug følgende tip, når du skal opsætte og bruge en trådløs printer:

- Når du sætter den trådløse netværksprinter op ved hjælp af en computer, skal du sikre, at:
 - Den trådløse router eller adgangspunktet er tændt.
 - Computeren er sluttet til et trådløst netværk (ikke ved hjælp af et ethernet-kabel).
 - Printeren er i AWC-opsætningstilstand.

Printeren søger efter trådløse routere og viser en liste over fundne netværksnavne på computeren.

- Hvis computeren eller mobilenheden er tilsluttet et VPN-netværk (virtuelt privat netværk), skal du afbryde forbindelsen til VPN-netværket, før du kan få adgang til andre enheder i netværket, herunder printeren.
- Læs mere om konfiguration af netværket og printeren til trådløs udskrivning. [Klik her for at få flere oplysninger online.](#)
- Lær, hvordan du finder netværkets sikkerhedsindstillinger. [Klik her for at gå online, og få flere oplysninger.](#)
- Læs om HP Print and Scan Doctor. [Klik her for at få flere oplysninger på nettet.](#)



BEMÆRK: Dette hjælpeprogram findes kun til Windows-operativsystem.

- Brug [HP-fejlfindingsværktøj til firewall online](#) til at bestemme, om en firewall eller et antivirusprogram gør, at din computer ikke kan oprette forbindelse til printeren, og find løsninger.

Slut printeren til computeren ved hjælp af et USB-kabel (ikke-trådløs forbindelse)

Printeren er udstyret med en USB 2.0 High Speed-port på bagsiden til tilslutning til en computer.

Sådan tilsluttes produktet med et USB-kabel

1. Gå til 123.hp.com for at downloade og installere printersoftware.



BEMÆRK: Tilslut først USB-kablet til produktet, når du bliver bedt om det.

2. Følg vejledningen på skærmen. Når du bliver bedt om det, skal du tilslutte enheden til computeren ved at vælge **USB** på skærmen **Netværksindstillinger**.
3. Følg vejledningen på skærmen.

Hvis printersoftware er installeret, fungerer printeren som en plug and play-enhed.

Ændring af tilslutningsmetoden

Hvis du har opsat printeren og installeret softwaren med et USB-kabel, så printeren er direkte forbundet med din computer, kan du nemt ændre det til en trådløs netværksforbindelse. Du skal bruge et trådløst 802.11a/b/g/n-netværk med en trådløs router eller et adgangspunkt.



BEMÆRK: Printeren understøtter forbindelser med 2,4 GHz og 5 GHz.

Inden du skifter fra en USB-forbindelse til en trådløs netværksforbindelse, skal du sørge for at:

- Printeren er sluttet til computeren via USB-kablet, indtil du bliver bedt om at tage kablet ud.
- Computeren er tilsluttet det trådløse netværk, hvor du vil installere printeren.

Du kan også skifte du fra en trådløs forbindelse til en USB-forbindelse.

Sådan skifter du fra en USB-forbindelse til et trådløst netværk (Windows)

1. Åbn HP-printersoftwaren. Se [Åbn HP-printersoftwaren \(Windows\) på side 33](#) for at få flere oplysninger.
2. Klik på printersoftware og derefter på **Værktøjer**.
3. Vælg **Enhedsopsætning og software**.
4. Vælg **Konverter en USB-tilsluttet enhed til trådløs**. Følg vejledningen på skærmen.

Sådan skiftes fra en USB-tilslutning til et trådløst netværk ved hjælp af appen HP Smart på en Windows 10-computer (Windows)

1. Åbn appen HP Smart. For flere oplysninger om, hvordan du tilslutter åbner appen på en Windows 10-computer, henvises der til [Brug HP Smart-appen til at udskrive, kopiere, scanne og fejlfinde på side 32](#).
2. Printeren skal være valgt.



TIP: Hvis du vil vælge en anden printer, skal du klikke på (+) på proceslinjen i venstre side af skærmen og derefter vælge en anden printer på listen over alle tilgængeligere printere.

3. Klik på **Få mere at vide**, når du ser "Make printing easier by connecting your printer wirelessly" (Gør udskrivning nemmere ved at tilslutte din printer trådløst) øverst på appens startside.

Sådan skifter du fra en trådløs forbindelse til en USB-forbindelse (Windows/macOS)

- ▲ Forbind printeren og computeren med et USB-kabel. USB-porten findes på bagsiden af printeren.

4 Printerens administrationsværktøjer

Dette afsnit indeholder følgende emner:

- [Brug HP Smart-appen til at udskrive, kopiere, scanne og fejlfinde](#)
- [Åbn HP-printersoftware \(Windows\)](#)
- [Værktøjskasse \(Windows\)](#)
- [EWS \(Embedded Web Server\)](#)
- [Dvaletilstand](#)
- [Lydløs tilstand](#)
- [Automatisk slukkefunktion](#)
- [Opdatere printeren](#)

Brug HP Smart-appen til at udskrive, kopiere, scanne og fejlfinde

HP Smart hjælper dig med at opsætte, kopiere, scanne, printe, dele og administrere din HP-printer. Du kan dele dokumenter og billeder via e-mail, SMS og populære cloudtjenester og sociale medier (f.eks. iCloud, Google Drive, Dropbox og Facebook). Du kan også konfigurere nye HP-printere, samt overvåge og bestille forbrugsvarer.



BEMÆRK: HP Smart-appen fås muligvis ikke på alle sprog. Visse funktioner findes muligvis ikke på alle printermodeller.

Sådan installeres appen HP Smart

- ▲ HP Smart-appen understøttes af iOS-, Android-, Windows 10- og MAC-enheder. For at installere appen på din enhed skal du gå til 123.hp.com og følge vejledningen på skærmen for at få adgang til enhedens appbutik.

Sådan åbnes appen HP Smart på en Windows 10-computer

- ▲ Når du har installeret HP Smart-appen, skal du klikke på **Start** på skrivebordet på enheden og derefter vælge **HP Smart** fra applisten.

Opret forbindelse til printeren

- ▲ Sørg for, at enheden er sluttet til samme netværk som printeren. Derefter registrerer HP Smart automatisk printeren.

Få yderligere oplysninger om at bruge appen HP Smart

Der er oplysninger om, hvordan du printer, kopierer, scanner og fejlfinder med HP Smart i [Udskrivning med appen HP Smart på side 44](#), [Kopier og scan ved hjælp af HP Smart på side 54](#) og [Få hjælp fra appen HP Smart på side 78](#).

Yderligere oplysninger om brug af HP Smart til udskrivning, kopiering, scanning, adgang til printerfunktioner og fejlfinding af problemer finder du på:

- **iOS/Android:** www.hp.com/go/hpsmart-help
- **Windows 10:** www.hp.com/go/hpsmartwin-help
- **Mac:** <http://www.hp.com/go/hpsmartmac-help>

Åbn HP-printersoftware (Windows)

Dobbeltklik på printerikonet på skrivebordet, når HP-printerprogrammet er installeret, eller åbn printerprogrammet på en af følgende måder:

- **Windows 10:** Klik på **Start** på computerens skrivebord, vælg **HP**, og vælg derefter ikonet med printerens navn.
- **Windows 7:** Klik på **Start** på computerens skrivebord, vælg **Alle programmer**, klik på **HP**, klik på mappen til printerens navn, og vælg derefter ikonet med printernavnet.



BEMÆRK: Hvis du ikke har installeret printersoftware, kan du gå til 123.hp.com for at downloade og installere den nødvendige software.

Værktøjskasse (Windows)

Værktøjskassen indeholder vedligeholdelsesoplysninger om printeren.



BEMÆRK: Værktøjskassen kan installeres sammen med HP-printersoftware, hvis computeren opfylder systemkravene. Find oplysninger om systemkrav under [Specifikationer på side 105](#).

Åbn Værktøjskassen

1. Åbn HP-printersoftware. Se [Åbn HP-printersoftware \(Windows\) på side 33](#) for at få flere oplysninger.
2. Klik på **Udskriv og scan**.
3. Klik på **Vedligehold printer**.

EWS (Embedded Web Server)

Når printeren er forbundet til et netværk, kan du bruge printerens integrerede webserver (EWS) til at vise statusoplysninger, ændre indstillinger og til at styre printeren fra computeren.

 **BEMÆRK:** Af sikkerhedsmæssige årsager er visse indstillinger i EWS beskyttet med adgangskode. Hvis du bliver bedt om en adgangskode, skal du angive PIN-koden fra mærkatet på indersiden af printerens patrondækseldør.

 **BEMÆRK:** Du kan åbne og anvende den integrerede webserver uden at have oprettet forbindelse til internettet. Visse funktioner vil imidlertid ikke være tilgængelige.

- [Om cookies](#)
- [Åbn den indbyggede webserver](#)
- [Den indbyggede webserver kan ikke åbnes](#)

Om cookies

Den integrerede webserver (EWS) placerer meget små tekstfiler (cookies) på din harddisk, når du bladrer. Disse filer gør det muligt for EWS at genkende din computer, næste gang du besøger stedet. Hvis du f.eks. har konfigureret EWS-sproget, hjælper en cookie med at huske, hvilket sprog du har valgt, så siderne vises på det samme sprog, næste gang du bruger EWS. Visse cookies (som f.eks. den cookie, der gemmer kundespecifikke præferencer) gemmes på computeren, indtil du fjerner dem manuelt.

Du kan konfigurere din browser, så den accepterer alle cookies, eller du kan konfigurere den til at give dig besked, hver gang der tilbydes en cookie, så du selv kan vælge om en cookie skal accepteres eller afvises. Du kan også bruge din browser til at fjerne uønskede cookies.

Afhængig af din enhed vil du, hvis du vælger at slå cookies fra, slå en eller flere af følgende funktioner fra:

- Brug af nogle opsætningsguider
- Gemme EWS-browserens sprogindstilling
- Tilpasse EWSHjem-side

Oplysninger om, hvordan du ændrer indstillingerne for dine personlige oplysninger og cookies, og hvordan du finder eller sletter cookies, finder du i dokumentationen til din webbrowsere.

Åbn den indbyggede webserver

Du kan enten få adgang til den integrerede webserver et netværk eller Wi-Fi Direct.

Sådan åbnes den integrerede webserver via et netværk

1. Find IP-adressen eller værtsnavnet på printeren ved at trykke på knappen **Oplysninger** () (Oplysninger) for at udskrive en side med oplysninger.





BEMÆRK: Printerens skal være tilsluttet et netværk og have en IP-adresse.

2. Skriv den IP-adresse eller det værtsnavn, der er tildelt printerens, i en understøttet webbrowser på computerens.

Hvis IP-adressen f.eks. er 123.123.123.123, skal du skrive følgende adresse i webbrowseren: `http://123.123.123.123`.

Sådan åbnes den integrerede webserver via Wi-Fi Direct

1. Hvis ikonet **Wi-Fi Direct** på printerskærmen er slukket, skal du trykke på og holde knappen **Trådløst** () og knappen **Genoptag** () (Fortsæt) nede samtidigt i tre sekunder for at tænde den. Hvis du vil finde Wi-Fi Direct-navn og -adgangskode, skal du trykke på knappen **Oplysninger** () (Oplysninger) for at udskrive en side med printeroplysninger.
2. Aktivér den trådløse funktion på den trådløse computer, og søg efter og opret forbindelse til Wi-Fi Direct-navnet, for eksempel: DIRECT-**-HP DeskJet 2700e series. Skriv adgangskoden til Wi-Fi Direct, når du bliver bedt om det.
3. Skriv den IP-adresse eller det værtsnavn, der er tildelt printerens, i en understøttet webbrowser på computerens.

Hvis IP-adressen f.eks. er 192.168.0.12, skal du skrive følgende adresse: `http://192.168.0.12`.

Den indbyggede webserver kan ikke åbnes

Kontroller netværksopsætningen

- Kontroller, at du ikke bruger en telefonledning eller et crossover-kabel til at tilslutte printerens til netværket.
- Kontroller, at netværkskablet er sat rigtigt i printerens.
- Kontroller, at netværks-hub'en, switchen eller routeren er tændt og fungerer korrekt.

Kontroller computeren

- Sørg for, at computeren, du bruger, er sluttet til samme netværk som printerens.

Kontroller din webbrowser

- Kontrollér, at webbrowseren lever op til minimumssystemkravene. Find oplysninger om systemkrav under [Specifikationer på side 105](#).
- Hvis din webbrowser bruger proxy-indstillinger til at oprette forbindelse til internettet, skal du prøve at deaktivere disse indstillinger. Se dokumentationen til din webbrowser for at få flere oplysninger.
- Sørg for, at JavaScript og cookies er aktiveret i webbrowseren. Se dokumentationen til din webbrowser for at få flere oplysninger.

Kontroller printerens IP-adresse

- Sørg for, at printerens IP-adresse er korrekt.

Hvis du vil finde printerens IP-adresse, skal du trykke på knappen **Trådløst** () og knappen

Oplysninger () (Oplysninger) samtidigt for at udskrive netværkskonfigurationsrapporten.

- Sørg for, at printerens IP-adresse er gyldig. Printerens IP-adresse bør være formateret på samme måde som routerens IP-adresse. F.eks. er routerens IP-adresse måske 192.168.0.1 eller 10.0.0.1 og printerens IP-adresse 192.168.0.5 eller 10.0.0.5.

Hvis printerens IP-adresse ligner denne: 169.254.XXX.XXX eller 0.0.0.0, har den ikke forbindelse til netværket.

 **TIP:** Hvis du bruger en computer med Windows, kan du benytte HP's websted til onlinesupport på www.support.hp.com. På dette websted finder du oplysninger og værktøjer, som kan hjælpe dig med at rette mange almindeligt forekommende printerproblemer.

Dvaletilstand

Strømforbruget reduceres i dvaletilstand. Efter den indledende opsætning af printeren, går den i dvale efter 5 minutter uden aktivitet. Brug HP Smart-appen til at ændre inaktivitetsperioden, før printeren går i slumretilstand, ved at vælge **Advanced Settings** (Avancerede indstillinger). Du kan også ændre denne indstilling ved at bruge printerens indlejrede webserver ved at fuldføre følgende trin.

Sådan ændres tidsintervallet for dvaletilstand

1. Åbn den integrerede webserver (EWS). Se [Åbn den indbyggede webserver på side 35](#) for at få flere oplysninger.
2. Klik på fanen **Settings** (Indstillinger).
3. Klik på **Strømsparetilstand** i afsnittet **Strømstyring**, og vælg den ønskede indstilling.



BEMÆRK: Hvis du bliver bedt om en adgangskode, skal du angive PIN fra mærkatet på printeren. Det kan være tæt på området med adgangslågen til patronen inden i printeren eller på bagsiden eller på undersiden af printeren.

4. Klik på **Apply** (Anvend).

Lydløs tilstand

Lydløs tilstand gør udskrivningen langsommere for at reducere den samlede støj, uden at det går ud over udskriftskvaliteten. Lydløs tilstand fungerer kun ved udskrivning med **Bedre** udskriftskvalitet på almindeligt papir. Aktivér Lydløs tilstand for at reducere støj ved udskrivning. Deaktiver Lydløs tilstand for at udskrive med normal hastighed. Lydløs tilstand er som udgangspunkt deaktiveret.



BEMÆRK: Hvis du udskriver på almindeligt papir med udskriftskvaliteten **Kladde** eller **Bedst** i Lydløs tilstand, eller hvis du udskriver billeder eller kuverter, fungerer printeren på samme måde, som når Lydløs tilstand er deaktiveret.

Sådan slås Lydløs tilstand til eller fra via en Android- eller iOS-enhed

1. Åbn HP Smart. Se [Brug HP Smart-appen til at udskrive, kopiere, scanne og fejlfinde på side 32](#) for at få flere oplysninger.
2. Tryk på printerbilledet på skærmen **Home** (Start).
3. Tryk på **Lydløs tilstand**, og ændr derefter indstillingen.

Sådan aktiveres eller deaktiveres lydløs tilstand via printersoftware (Windows)

1. Åbn HP-printersoftware. Se [Åbn HP-printersoftware \(Windows\) på side 33](#) for at få flere oplysninger.
2. Klik på fanen **Lydløs tilstand**.
3. Vælg **Til** eller **Fra**.
4. Klik på **Gem indstillinger**.

Sådan aktiveres eller deaktiveres Lydløs tilstand via den integrerede webserver (EWS)

1. Åbn den integrerede webserver. Se [Åbn den indbyggede webserver på side 35](#) for at få flere oplysninger.
2. Klik på fanen **Settings** (Indstillinger).
3. Vælg **Lydløs tilstand** i afsnittet **Præferencer**, og vælg **Til** eller **Fra**.
4. Klik på **Apply** (Anvend).

Automatisk slukkefunktion

Denne funktion slukker printeren efter 2 timer uden aktivitet, hvilket sparer strøm. **Automatisk slukkefunktion slukker printeren helt, så du skal bruge afbryderknappen for at tænde den igen.** Hvis printeren understøtter denne energisparefunktion, aktiveres eller deaktiveres Automatisk slukkefunktion automatisk, afhængigt af printerens funktioner og forbindelsesindstillinger. Selv når Automatisk slukkefunktion er deaktiveret, går printeren i [Strømsparetilstand på side 102](#) efter 5 minutter uden aktivitet for at spare strøm.

- Automatisk slukkefunktion Er altid aktiveret, hvis printeren ikke har et netværk eller faxfunktion.
- Automatisk slukkefunktion deaktiveres, når printerens trådløse funktion eller Wi-Fi Direct-funktion aktiveres, eller når en printer, der understøtter fax, USB eller Ethernet-netværk, opretter en fax-, USB- eller Ethernet-forbindelse.

Opdatere printeren

Hvis printeren er tilsluttet et netværk, og Web Services er blevet aktiveret, søger printeren som standard automatisk efter opdateringer.

Du kan også manuelt søge efter og installere opdateringer fra den integrerede webserver.

Sådan opdateres printeren ved hjælp af den integrerede webserver

1. Åbn den integrerede webserver.

Se [Åbn den indbyggede webserver på side 35](#) for at få flere oplysninger.

2. Klik på fanen **Værktøjer**.

3. I afsnittet **Printeropdateringer** skal du klikke på **Firmwareopdateringer** og følge anvisningerne på skærmen.



BEMÆRK: Hvis du bliver bedt om en adgangskode, skal du angive PIN-koden fra mærkatet på printeren. Den kan være tæt på patronadgangsområdet inden i printeren eller på bagsiden, siden eller undersiden af printeren.



BEMÆRK: Hvis du bliver bedt om at angive proxyindstillinger, og der bruges proxyindstillinger til netværket, skal du følge anvisningerne på skærmen for at konfigurere en proxyserver. Hvis du ikke har indstillingerne, skal du kontakte netværksadministratoren eller den person, der har konfigureret netværket.



BEMÆRK: Hvis der er en printeropdatering, hentes og installeres den, hvorefter printeren genstartes.

5 Udskrivning

Printeren er lavet til at virke med HP Smart-appen, som er et software-program, som gør det nemt at printe, scanne og administrere din printer fra en smartphone, laptop, desktop eller andre enheder. Du kan printe eller administrere din printer fra alle dine enheder, når du har installeret appen på de enkelte enheder. HP Smart-appen er kompatibel med iOS, Android, Windows 10 og Mac.

Læs dette afsnit for at finde ud af mere omkring udskrivning ved hjælp af HP Smart-appen samt udskrivning fra andre apps ved hjælp af HP-printerdrivere, som blev installeret i forbindelse med opsætningen. Du kan også finde grundlæggende vejledning i udskrivning med Apple AirPrint på en Mac og udskrivning fra mobile enheder ved hjælp af de printerkommandoer, som er i enhedens software.

Husk at se vores tips til udskrivning, så du er sikker på, at du opnår det bedste resultat, hver gang du printer.

- [Udskrivning med appen HP Smart](#)
- [Udskriv ved hjælp af en computer.](#)
- [Udskrivning fra mobilenheder](#)
- [Tip til udskrivning](#)

Udskrivning med appen HP Smart

Dette afsnit indeholder grundlæggende instruktioner til at bruge appen HP Smart til at udskrive fra din Android-, iOS-, Windows 10- eller Mac-enhed. Yderligere oplysninger om, hvordan du anvender HP Smart, finder du under:

- **iOS/Android:** www.hp.com/go/hpsmart-help
- **Windows 10:** www.hp.com/go/hpsmartwin-help
- **Mac:** <http://www.hp.com/go/hpsmartmac-help>

Sådan udskrives fra en Android- eller iOS-enhed

1. Sørg for, at der ligger papir i indbakken. Se [Ilægning af papir på side 12](#) for at få flere oplysninger.
2. Åbn appen HP Smart.
3. Tryk på Plus-ikonet, hvis du skal skifte til en anden printer eller tilføje en ny printer.
4. Tryk på en printerfunktion (f.eks. **Udskriv fotos** eller **Udskriv dokumenter** mv.). Du kan udskrive fotos og dokumenter fra din enhed, dit cloud-lager eller dine sociale medier.
5. Vælg det foto eller dokument, du vil udskrive.
6. Vælg de ønskede indstillinger. Klik eller tryk på **Flere indstillinger** for at få vist flere indstillinger. Der er flere oplysninger om udskriftsindstillinger under [Tips til printerindstillinger \(Windows\) på side 51](#).
7. Tryk på **Udskriv**.

Sådan udskrives fra en Windows 10-enhed

1. Sørg for, at der ligger papir i indbakken. Se [Ilægning af papir på side 12](#) for at få flere oplysninger.
2. Åbn HP Smart. Se [Brug HP Smart-appen til at udskrive, kopiere, scanne og fejlfinde på side 32](#) for at få flere oplysninger.
3. Sørg for, at din printer er valgt på startskærmen HP Smart.



TIP: Hvis du vil vælge en anden printer, skal du klikke eller trykke på ikonet  på værktøjslinjen i venstre side af skærmen og derefter vælge Vælg en anden printer for at se alle tilgængelige printere.

4. Vælg **Print Photos** (Udskriv fotos), find det foto, du vil udskrive, og klik eller tryk derefter på **Select Photos to Print** (Marker fotos til udskriv).
Vælg **Print Documents** (Udskriv dokumenter), du vil udskriv, og klik eller tryk på **Print** (Udskriv).
5. Vælg de ønskede indstillinger. Klik eller tryk på **Flere indstillinger** for at få vist flere indstillinger. Der er flere oplysninger om udskriftsindstillinger under [Tips til printerindstillinger \(Windows\) på side 51](#).
6. Klik på **Udskriv** for at starte udskrivningen.

Sådan udskrives fra en Mac-enhed

1. Åbn appen HP Smart.
2. Klik på feltet **Print** (Udskriv), og klik derefter på **Print Document** (Udskriv dokument) eller **Print Photo** (Udskriv foto).

3. Find den fil, du vil udskrive, fra mappen Dokumenter, biblioteket Billeder eller en mappe på Mac.
4. Vælg det dokument eller billede, du vil anvende, og klik derefter på **Open** (Åbn). Vinduet Print (Udskriv) åbnes.
5. Vælg en anden printer, eller rediger printerindstillingerne, f.eks. papirstørrelse eller udskriftskvalitet.
6. Klik på **Udskriv**.

Udskriv ved hjælp af en computer.

- [Udskrivning af dokumenter](#)
- [Udskrive fotos](#)
- [Udskrivning af konvolutter](#)
- [Udskrivning med maksimum dpi](#)
- [Udskrivning ved hjælp af en stationær eller bærbar Mac](#)

Udskrivning af dokumenter

Før du udskriver dokumenter, skal du sørge for, at der er papir i indbakken, og at udbakken er åben. Der er flere oplysninger om ilægning af papir i [ilægning af papir på side 12](#).

Sådan udskriver du et dokument (Windows)

1. Vælg **Udskriv** i softwaren.
2. Kontroller, at din printer er valgt.
3. Klik på den knap, der åbner dialogboksen **Egenskaber**.

Afhængigt af softwaren kan denne knap hedde **Egenskaber**, **Funktioner**, **Printeropsætning**, **Printeregenskaber**, **Printer** eller **Præferencer**.

4. Vælg de passende indstillinger under fanen **Udskrivningsgenveje** eller **Udskrivningsgenvej**.

Klik på de andre faner for at ændre andre printerindstillinger.

Se [Tips til printerindstillinger \(Windows\) på side 51](#) for at få flere gode råd til udskrivningen.



BEMÆRK: Hvis du ændrer papirstørrelsen, skal du sikre dig, at det rigtige papir er lagt i papirbakken.

5. Klik på **OK** for at lukke dialogboksen **Egenskaber**.
6. Klik på **Udskriv** eller **OK** for at starte udskrivningen.

Sådan udskrives der på begge sider af papiret (Windows)

1. Vælg **Udskriv** i programmet.
2. Printeren skal være valgt.
3. Klik på den knap, der åbner dialogboksen **Egenskaber**.

Afhængigt af programmet kan denne knap hedde **Egenskaber**, **Indstillinger**, **Indstil printer**, **Printeregenskaber**, **Printer** eller **Præferencer**.

4. På fanen **Udskrivningsgenveje** eller **Udskrivningsgenvej** skal du vælge genvejen **Tosidet udskrivning (dupleks)**.

Klik på de andre faner for at ændre andre printerindstillinger.

Se [Tips til printerindstillinger \(Windows\) på side 51](#) for at få flere gode råd til udskrivningen.



BEMÆRK: Hvis du ændrer papirstørrelsen, skal du sikre dig, at det rigtige papir er lagt i papirbakken.

5. Når du har udskrevet første side, skal du følge anvisningerne på skærmen for at ilægge papiret igen, og derefter klikke på **Fortsæt**.
6. Klik på **OK** for at udskrive.

Udskrive fotos

Før du udskriver billeder, skal du sørge for, at der er fotopapir i indbakken, og at udbakken er åben. Der er flere oplysninger om ilægning af papir i [Ilægning af papir på side 12](#).

Sådan udskrives der fotos på fotopapir (Windows)

1. Vælg **Udskriv** i softwaren.
2. Kontroller, at din printer er valgt.
3. Klik på den knap, der åbner dialogboksen **Egenskaber**.
Afhængigt af softwaren kan denne knap hedde **Egenskaber**, **Funktioner**, **Printeropsætning**, **Printeregenskaber**, **Printer** eller **Præferencer**.
4. Vælg de passende indstillinger under fanen **Udskrivningsgenveje** eller **Udskrivningsgenvej**.
Klik på de andre faner for at ændre andre printerindstillinger.
Se [Tips til printerindstillinger \(Windows\) på side 51](#) for at få flere gode råd til udskrivningen.

 **BEMÆRK:** Hvis du ændrer papirstørrelsen, skal du sikre dig, at det rigtige papir er lagt i papirbakken.

5. Klik på **OK** for at vende tilbage til dialogboksen **Egenskaber**.
6. Klik på **OK**, og klik derefter på **Udskriv** eller **OK** i dialogboksen **Udskriv**.

 **BEMÆRK:** Fjern alt fotopapir fra papirbakken, når udskrivningen er færdig. Opbevar papiret så det undgår at krølle, da dette kan resultere i en dårligere udskriftskvalitet.

Udskrivning af konvolutter

Før du udskriver konvolutter, skal du sørge for, at der er konvolutter i indbakken, og at udbakken er åben. Du kan lægge én eller flere konvolutter i indbakken. Brug ikke blanke eller prægede konvolutter eller konvolutter med hæfter eller ruder. Der er flere oplysninger om ilægning af konvolutter i [Ilægning af papir på side 12](#).

 **BEMÆRK:** Du kan finde yderligere oplysninger om, hvordan du formaterer teksten til udskrivning på konvolutter, i tekstbehandlingsprogrammets Hjælp.

Sådan udskriver du en konvolut (Windows)

1. Vælg **Udskriv** i softwaren.
2. Kontroller, at din printer er valgt.
3. Klik på den knap, der åbner dialogboksen **Egenskaber**.
Afhængigt af softwaren kan denne knap hedde **Egenskaber**, **Funktioner**, **Printeropsætning**, **Printeregenskaber**, **Printer** eller **Præferencer**.
4. Vælg de passende indstillinger fra fanerne **Papir/Kvalitet** og **Layout** og dialogboksen **Avancerede indstillinger**.

- På rullelisten **Papirtype** eller **Medier** skal du vælge den relevante papirtype.
- På rullelisten **Papirstørrelser** eller **Papirstørrelse** skal du vælge den relevante konvolutstørrelse.
- Vælg **stående** eller **liggende** papirretning.

Se [Tips til printerindstillinger \(Windows\) på side 51](#) for at få flere gode råd til udskrivningen.

5. Klik på **OK**, og klik derefter på **Udskriv** eller **OK** i dialogboksen **Udskriv**.

Udskrivning med maksimum dpi

Brug tilstanden maks. dpi, når du skal udskrive skarpe billeder i høj kvalitet på fotopapir. Det tager længere tid at udskrive med maksimum dpi end med de andre udskriftsindstillinger, og der kræves meget ledig plads på disken. Find en liste over understøttede udskrivningsopløsninger på supportwebstedet på www.hp.com/support.

Sådan udskrives i tilstanden med maksimal dpi (Windows)

1. Vælg **Udskriv** i programmet.
2. Kontroller, at din printer er valgt.
3. Klik på den knap, der åbner dialogboksen **Egenskaber**.

Afhængigt af softwaren kan denne knap hedde **Egenskaber**, **Funktioner**, **Printeropsætning**, **Printeregenskaber**, **Printer** eller **Præferencer**.

4. Vælg de relevante indstillinger.
 - Klik på fanen **Papir/kvalitet**. Vælg en relevant papirtype på rullelisten **Medier**.
 - Klik på fanen **Advanced** (Avanceret), og vælg markeringsfeltet **Print in Max DPI** (Udskriv med maks. DPI), og klik derefter på **OK**.



BEMÆRK: Ikke alle papirtyper understøtter maks. dpi. Du vil se et alarmikon ved siden af indstillingen, hvis den valgte papirtype på rullelisten **Medie** ikke understøtter den.

Se [Tips til printerindstillinger \(Windows\) på side 51](#) for at få flere gode råd til udskrivningen.

5. Kontroller papirets retning under fanen **Layout**, og klik derefter på **OK** for at udskrive.

Udskrivning ved hjælp af en stationær eller bærbar Mac

Printeren er kompatibel med Mac-computere, der kører macOS eller OS X 10.7 og senere samt Apple AirPrint. Følg instruktionerne i dette afsnit for at give mulighed for udskrivning fra en Mac-computer ved hjælp af AirPrint.



BEMÆRK: Brug HP Smart-appen til at overvåge blækstand og printeradvarsler.

Hvis du ikke har konfigureret printerne og forbundet den til dit netværk, skal du først gå til 123.hp.com for at installere den nødvendige software og fuldføre opsætningen.

Når printeren er konfigureret og forbundet til dit trådløse netværk, skal du følge trinnene herunder for at give mulighed for udskrivning via AirPrint.

1. Åbn **Systempræferencer**, og vælg **Printere og scannere**.
 2. Klik på plusikonet  for at tilføje printeren.
 3. Vælg din printer på den viste liste over netværksprintere, og klik på derefter på **Add** (Tilføj).
- Computeren installerer de tilgængelige drivere (udskriv, scan og fax, hvis relevant) for printeren.

Udskrivning fra mobilenheder

Udskriv med Udskriv overalt

Udskriv overalt er en gratis tjeneste, der giver dig mulighed for at bruge HP Smart-appen sammen med din HP Account til fjernudskrivning ved hjælp af mobildata eller en Wi-Fi-fjerntilslutning.

Med Udskriv overalt kan du hvor og når som helst udskrive til din HP-webtilsluttede printer. [Klik her for at få flere oplysninger online.](#)

Før du kan bruge Udskriv overalt, skal printeren være tilsluttet et aktivt netværk med forbindelse til internettet.

Sådan udskrives et dokument vha. Udskriv overalt

1. Hvis du har oprettet en HP-konto under printeropsætningen (er muligvis ikke tilgængeligt i alle lande/områder), blev Udskriv overalt aktiveret automatisk.

Hvis du ikke oprettede en HP-konto under opsætningen, skal du følge trinnene herunder for dit operativsystem for at aktivere Udskriv overalt.

iOS/Android

- a. Gå til appstartskærmen for HP Smart, og tryk på din printer.
- b. Tryk på **Enable Print Anywhere** (Aktivér Print Anywhere).
- c. Log på, eller opret en HP-konto, når du bliver bedt om det.
- d. Tryk på **Enable** (Aktiver).

Windows 10/macOS

- a. Gå til appstartskærmen for HP Smart, og klik på printerbilledet.
 - b. Gå til fanen **Print Anywhere**, og klik på **Sign In** (Log på).
 - c. Log på, eller opret en HP-konto, når du bliver bedt om det.
 - d. Klik på **Enable** (Aktivér).
2. Åbn HP Smart, og udskriv derefter dokumentet. Se [Udskrivning med appen HP Smart på side 44](#) for at få flere oplysninger.



BEMÆRK: Hvis du vil bruge Udskriv overalt-funktioner via flere enheder, skal du logge på med din HP-konto på hver af de andre enheder. Efter logon vil den nye enhed være klar til at udskrive med Udskriv overalt.

Tip til udskrivning

- [Tip vedrørende blæk](#)
- [Tip til ilægning af papir](#)
- [Tips til printerindstillinger \(Windows\)](#)

For at udskrive skal HP-blækpatronerne fungere korrekt med nok blæk i blækpatronerne, papiret skal ligge korrekt, og printeren skal have de korrekte indstillinger.

Tip vedrørende blæk

- Brug originale HP-patroner.
- Både den sorte og den trefarvede patron skal installeres korrekt.
Se [Udskift patroner på side 67](#) for at få flere oplysninger.
- Kontrollér de forventede blækniveauer i blækpatronerne, så du er sikker på, der er nok blæk.
Se [Kontrol af det anslåede blækniveau på side 65](#) for at få flere oplysninger.
- Hvis udskriftskvaliteten ikke er acceptabel, kan du se yderligere oplysninger i [Løsninger på problemer med kvaliteten af udskrift på side 88](#).



BEMÆRK: De originale HP-blækpatroner er udviklet og testet sammen med HP-printere og -papir, så du får det bedst mulige resultat hver gang.

HP kan ikke garantere hverken kvalitet eller driftssikkerhed i forbindelse med forbrugsvarer fra andre producenter. Service eller reparation, som skyldes brug af forbrugsvarer fra andre producenter, er ikke omfattet af garantien.

Hvis der vises en "Ikke-HP-blækpatron"-besked fra printersoftware, og du mener, du har købt originale HP-patroner, skal du gå til: www.hp.com/go/anticounterfeit.

Tip til ilægning af papir

- Læg en hel stak papir i, ikke bare en enkelt side. Alt papiret i stakken skal have samme størrelse og være af samme type for at undgå et papirstop.
- Læg papiret i, så den side, der skal udskrives på, vender opad.
- Kontrollér, at det papir, der er lagt i indbakken, ligger fladt uden bøjede eller iturevne kanter.
- Juster papirstyrene i papirbakken, så de ligger tæt op ad papiret. Papirbredestyret må ikke bøje papiret i papirbakken.

Se [Ilægning af papir på side 12](#) for at få flere oplysninger.

Tips til printerindstillinger (Windows)

- Du kan ændre standardudskriftsindstillingerne ved at åbne HP printersoftware, klikke på **Udskriv og scan** og derefter klikke på **Angiv præferencer**. Du kan finde yderligere oplysninger om, hvordan printersoftware åbnes, under [Åbn HP-printersoftware \(Windows\) på side 33](#).
- Forstå papir- og papirbakkeindstillinger:

- **Papirstørrelse:** Vælg den papirstørrelse, du lagde i papirbakken.
- **Medier:** Vælg den papirtype, du bruger.
- Forstå farve- eller sort-hvid-indstillinger.
 - **Farve:** Bruger blæk fra alle patroner til firefarveudskrifter.
 - **Sort-hvid** eller **Kun sort blæk:** Bruger kun sort blæk til sort-hvide udskrifter i normal eller lavere kvalitet.
 - **Gråtoner i høj kvalitet:** Bruger blæk fra både farvepatronen og den sorte patron til at frembringe et bredere spektrum af sorte og grå nuancer til sort-hvide udskrifter i høj kvalitet.
- Forstå indstillingerne for udskriftskvalitet:

Udskriftskvalitet måles i udskriftsopløsningens punkter pr. tomme (dpi). Højere dpi frembringer klarere og mere detaljerede udskrifter, men gør udskrivningen langsommere og kan muligvis forbruge mere blæk.

 - **Kladde:** Den laveste dpi, der typisk anvendes, når blækniveauet er lavt, eller når der ikke er behov for udskrifter af høj kvalitet.
 - **Bedre:** Velegnet til de fleste udskriftsjobs.
 - **Bedst:** Bedre dpi end **bedre**.
 - **Maks. dpi aktiveret:** Den højeste dpi-indstilling til udskriftskvalitet.
- Forstå side- og layoutindstillinger:
 - **Retning:** Vælg **Portrait** (stående) for lodrette udskrifter eller **Landscape** (liggende) for vandrette udskrifter.
 - **Udskriv på begge sider:** Vend siderne manuelt, når én side af papiret er blevet udskrevet, så du kan udskrive på begge sider af papiret.
 - **Vend på langs:** Vælges, hvis du vil vende siderne på langs, når du udskriver på begge sider.
 - **Vend på tværs:** Vælges, hvis du vil vende siderne på tværs, når du udskriver på begge sider.
 - **Sider pr. ark:** Hjælper dig med at angive sidernes rækkefølge, hvis du udskriver et dokument på mere end to sider pr. ark.

6 Kopiering og scanning

Du kan scanne dokumenter, fotos og andre papirtyper og sende dem derefter til f.eks. en computer eller en e-mailmodtager.

Ved scanning af dokumenter ved hjælp af HP-printersoftware kan du scanne til et format, som kan søges og redigeres.

Ved scanning af en original uden rammer skal du bruge scannerens glasplade og ikke dokumentføderen.



BEMÆRK: Nogle scanningfunktioner er kun tilgængelige, når du har installeret HP-printersoftware.

- [Kopier og scan ved hjælp af HP Smart](#)
- [Kopier fra printeren](#)
- [Scanning vha. af HP's printersoftware](#)
- [Scanning vha. Webscan](#)
- [Tip til kopiering og scanning](#)

Kopier og scan ved hjælp af HP Smart

- [Kopier og scan fra en Android- eller iOS-enhed](#)
- [Scan fra en Windows 10-enhed](#)
- [Kopier og scan fra en Mac](#)

Du kan bruge HP Smart-appen til at kopiere og scanne dokumenter eller fotos ved hjælp af din enheds kamera. HP Smart omfatter redigeringsværktøj, der giver dig mulighed for at justere det scannede billede, før du gemmer, deler eller udskriver det. Du kan udskrive, gemme dine scanninger lokalt eller i cloudbaserede lagringstjenester og dele dem via e-mail, sms, Facebook, Instagram mv. For at kopiere og scanne ved hjælp af HP Smart skal du følge anvisningerne i det relevante afsnit nedenfor afhængigt af, hvilken enhed du bruger.

Dette afsnit indeholder grundlæggende vejledning i brug af HP Smart-appen til at kopiere eller scanne fra din Android-, iOS-, Windows 10- eller Mac-enhed. Yderligere oplysninger om, hvordan du anvender HP Smart, finder du under:

- **iOS/Android:** www.hp.com/go/hpsmart-help
- **Windows 10:** www.hp.com/go/hpsmartwin-help
- **Mac:** <http://www.hp.com/go/hpsmartmac-help>

Kopier og scan fra en Android- eller iOS-enhed

Sådan kopieres fra en Android- eller iOS-enhed

1. Åbn appen HP Smart.
2. Tryk på plusikonet, hvis du vil skifte til en anden printer eller tilføje en ny.
3. Tryk på **Kopier**. Det indbyggede kamera åbnes.
4. Sæt et dokument eller foto foran kameraet, vælg en indstilling for størrelse som hjælp til at identificere størrelsen af originalen, og tryk på den runde knap nederst på skærmen for at tage et billede.

 **TIP:** For at få det bedste resultat skal du justere kamerapositionen, så originalen placeres inden for den givne ramme på eksempelskærmen.

5. Indstil antal kopier, eller foretag andre justeringer efter behov:
 - Tryk på ikonet for tilføjelse af sider for at tilføje flere dokumenter eller fotos.
 - Tryk på ikonet for sletning for at fjerne dokumenter eller fotos.
 - Tryk på **Tilpas størrelse** for at indstille, hvordan papiret udfyldes af originalen.
6. Tryk på **Start sort** eller **Start farve** for at tage en kopi.

Scan til en Android- eller iOS-enhed

1. Åbn appen HP Smart.
2. Tryk på plusikonet, hvis du vil skifte til en anden printer eller tilføje en ny.

3. Vælg en scanningsfunktion, og tryk derefter på **Kamera**. Det indbyggede kamera åbnes. Scan dit foto eller dokument vha. kameraet.
4. Når du er færdig med at justere det scannede dokument eller foto, kan du gemme, dele eller udskrive det.

Scan fra en Windows 10-enhed

Sådan scannes et dokument eller et foto ved hjælp af enhedens kamera

Hvis din enhed har et kamera, kan du bruge HP Smart-appen til at scanne et udskrevet dokument eller et foto med enhedens kamera. Du kan derefter bruge HP Smart til at redigere, gemme, udskrive eller dele billedet.

1. Åbn HP Smart. Se [Brug HP Smart-appen til at udskrive, kopiere, scanne og fejlfinde på side 32](#) for at få flere oplysninger.
2. Vælg **Scan**, og vælg derefter **Kamera**.
3. Placér et dokument eller et foto foran kameraet, og klik eller tryk derefter på den runde knap nederst på skærmen for at tage et billede.
4. Juster grænserne, hvis det er nødvendigt. Klik eller tryk på ikonet Anvend.
5. Lav om nødvendigt andre justeringer:
 - Klik eller tryk på **Tilføj sider** for at tilføje flere dokumenter eller fotos.
 - Klik eller tryk på **Rediger** for at rotere eller beskære dokumentet eller billedet eller for at justere dets kontrast, lysstyrke, mætning eller vinkel.
6. Vælg den ønskede filtype, og klik eller tryk derefter på ikonet Gem for at gemme det, eller klik eller tryk på ikonet Del for at dele det med andre.

Sådan redigeres et tidligere scannet dokument eller billede

HP Smart tilbyder redigeringsværktøjer, f.eks. til at beskære eller rotere, som du kan bruge til at justere et tidligere scannet dokument eller billede på din enhed.

1. Åbn HP Smart. Se [Brug HP Smart-appen til at udskrive, kopiere, scanne og fejlfinde på side 32](#) for at få flere oplysninger.
2. Vælg **Scan**, og vælg derefter **Importér**.
3. Vælg det dokument eller foto, du vil justere, og klik eller tryk derefter på **Åbn**.
4. Juster grænserne, hvis det er nødvendigt. Klik eller tryk på ikonet Anvend.
5. Lav om nødvendigt andre justeringer:
 - Klik eller tryk på **Tilføj sider** for at tilføje flere dokumenter eller fotos.
 - Klik eller tryk på **Rediger** for at rotere eller beskære dokumentet eller billedet eller for at justere dets kontrast, lysstyrke, mætning eller vinkel.
6. Vælg den ønskede filtype, og klik eller tryk derefter på **Gem** eller **Del** for at gemme filen eller dele den med andre.

Kopier og scan fra en Mac

Sådan kopieres fra en Mac

1. Åbn appen HP Smart.
2. Tryk på plusikonet (**+**) eller **Tilføj printer**, hvis du skal ændre til en anden printer eller tilføje en ny. Hvis det er nødvendigt, kan du stryge højre/venstre øverst på startskærmen for at finde **Tilføj printer**.
3. Tryk på **Kopier**. Det indbyggede kamera åbnes.
4. Sæt et dokument eller foto foran kameraet, vælg en indstilling for størrelse som hjælp til at identificere størrelsen af originalen, og tryk på den runde knap nederst på skærmen for at tage et billede.

 **TIP:** For at få det bedste resultat skal du justere kamerapositionen, så originalen placeres inden for den givne ramme på eksempelskærmen.



5. Indstil antal kopier, eller foretag andre justeringer efter behov:
 - Tryk på ikonet for tilføjelse af sider for at tilføje flere dokumenter eller fotos.
 - Tryk på ikonet for sletning for at fjerne dokumenter eller fotos.
 - Tryk på **Tilpas størrelse** for at indstille, hvordan papiret udfyldes af originalen.
6. Tryk på **Start sort** eller **Start farve** for at tage en kopi.

Scan til en Mac-enhed

1. Åbn appen HP Smart.
2. Tryk på plusikonet (**+**) eller **Tilføj printer**, hvis du skal ændre til en anden printer eller tilføje en ny. Hvis det er nødvendigt, kan du stryge højre/venstre øverst på startskærmen for at finde **Tilføj printer**.
3. Vælg en scanningsfunktion, og tryk derefter på **Kamera**. Det indbyggede kamera åbnes. Scan dit foto eller dokument vha. kameraet.
4. Når du er færdig med at justere det scannede dokument eller foto, kan du gemme, dele eller udskrive det.

Kopier fra printeren

Fra scannerglasset

1. Læg papiret i inputbakken.
Se [ilægning af papir på side 12](#) for at få oplysninger om ilægning af papir.
2. Læg originalen med udskriftssiden nedad i forreste højre hjørne af scannerens glasplade.
Se [ilæg original på side 15](#) for at få flere oplysninger.
3. Tryk enten på knappen **Start kopi, Sort** () (Sort kopi) eller knappen **Start kopi, Farve** () (Farvekopi) for at lave en kopi.

Kopieringen begynder 2 sekunder efter det sidste tryk på knappen.

 **TIP:** Du kan øge antallet af kopier ved at trykke på knappen flere gange.

Scanning vha. af HP's printersoftware

- [Scanne til en computer](#)
- [Scan til e-mail](#)
- [Opret en ny scanningsgenvej \(Windows\)](#)
- [Redigering af scanningsindstillinger \(Windows\)](#)

Scanne til en computer

Inden du scanner til en computer, skal du sikre, at den anbefalede HP-printersoftware er installeret. Printerens og computeren skal være forbundet og tændt.

Sådan scannes en original fra HP-printersoftware (Windows)

1. Læg originalen med udskriftssiden nedad i forreste højre hjørne af scannerens glasplade.
2. Åbn HP-printersoftware. Se [Åbn HP-printersoftware \(Windows\) på side 33](#) for at få flere oplysninger.
3. I softwareprogrammet skal du klikke på **Scanning**, og derefter på **Scan et dokument eller billede**.
4. Vælg den ønskede type scanning under **Scanningsgenveje**, og klik derefter på **Scan**.



BEMÆRK: I første skærbillede kan du kontrollere og ændre de basale indstillinger. Klik på **Mere**-linket øverst til højre i dialogboksen Scanning for at få vist og rette de avancerede indstillinger.

Se [Redigering af scanningsindstillinger \(Windows\) på side 59](#) for at få flere oplysninger.

Scan til e-mail

Sådan scannes et dokument eller et foto til en e-mail via HP-printersoftware (Windows)

1. Læg originalen med udskriftssiden nedad i forreste højre hjørne af scannerens glasplade.
2. Åbn HP-printersoftware. Se [Åbn HP-printersoftware \(Windows\) på side 33](#) for at få flere oplysninger.
3. I softwareprogrammet skal du klikke på **Scanning**, og derefter på **Scan et dokument eller billede**.
4. Under **Scanningsgenveje** skal du vælge **Send med e-mail som PDF** eller **Send med e-mail som JPEG** og derefter klikke på **Scan**.



BEMÆRK: I første skærbillede kan du kontrollere og ændre de basale indstillinger. Klik på **Mere**-linket øverst til højre i dialogboksen Scanning for at få vist og rette de avancerede indstillinger.

Se [Redigering af scanningsindstillinger \(Windows\) på side 59](#) for at få flere oplysninger.

Hvis **Vis fremviser efter scanning** er valgt, kan du justere det scannede billede på skærmen med eksemplet.

Opret en ny scanningsgenvej (Windows)

Du kan oprette din egen scanningsgenvej for at gøre det lettere at scanne. Du bør f.eks. scanne og gemme dine fotos regelmæssigt i PNG-format frem for JPEG-format.

1. Læg originalen med udskriftssiden nedad i forreste højre hjørne af scannerens glasplade.
2. Åbn HP-printersoftwaren. Se [Åbn HP-printersoftwaren \(Windows\) på side 33](#) for at få flere oplysninger.
3. I softwareprogrammet skal du klikke på **Scanning**, og derefter på **Scan et dokument eller billede**.
4. Klik på **Opret en ny scanningsgenvej**.
5. Indtast et passende navn, vælg en nuværende genvej, som din nye genvej skal baseres på, og klik på **Opret**.

Hvis du for eksempel opretter en ny genvej til billeder, skal du enten vælge **Gem som JPEG** eller **Send med e-mail som JPEG**. Dette giver adgang til mulighederne for at arbejde med billeder ved scanning.

6. Ret indstillingerne for den nye genvej for at imødekomme dine behov, og klik på ikonet Gem til højre for genvejen.



BEMÆRK: I første skærmbillede kan du kontrollere og ændre de basale indstillinger. Klik på **Mere**-linket øverst til højre i dialogboksen Scanning for at få vist og rette de avancerede indstillinger.

Se [Redigering af scanningsindstillinger \(Windows\) på side 59](#) for at få flere oplysninger.

Redigering af scanningsindstillinger (Windows)

Du kan ændre alle scanningsindstillinger én gang eller gemme ændringerne til permanent brug. Det er blandt andet muligt at vælge papirstørrelse og -retning, scanningsopløsning, kontrast, og hvilken mappe scanningerne skal gemmes i.

1. Læg originalen med udskriftssiden nedad i forreste højre hjørne af scannerens glasplade.
2. Åbn HP-printersoftwaren. Se [Åbn HP-printersoftwaren \(Windows\) på side 33](#) for at få flere oplysninger.
3. I softwareprogrammet skal du klikke på **Scanning**, og derefter på **Scan et dokument eller billede**.
4. Klik på linket **Mere** øverst til højre i dialogboksen HP Scan.

Ruden med de avancerede indstillinger vises til højre. I den venstre kolonne vises der en oversigt over hvert afsnits aktuelle indstillinger. I den højre kolonne kan du ændre indstillinger i det fremhævede afsnit.

5. Klik på hvert enkelt afsnit til venstre for ruden med avancerede indstillinger for at gennemse indstillingerne i det pågældende afsnit.

Du kan gennemse og ændre de fleste indstillinger ved hjælp af rullemenuerne.

Visse indstillinger giver større fleksibilitet ved at vise en ny rude. De er vist med et plustegn (+) til højre for indstillingen. Du skal enten acceptere eller annullere eventuelle ændringer i denne rude for at gå tilbage til ruden med detaljerede indstillinger.

6. Når indstillingerne er ændret, kan du vælge en af følgende muligheder.
 - Klik på **Scan**. Du bliver bedt om at gemme eller afvise ændringerne af genvejen, når scanningen er fuldført.
 - Klik på ikonet Gem til højre for genvejen. Det gemmer ændringerne i genvejen, så du kan genbruge dem. Ellers påvirker ændringerne kun det aktuelle scanningsarbejde. Klik derefter på **Scan**.

 Få mere at vide om brugen af HP Scan-software. [Klik her for at få flere oplysninger online](#). På nuværende tidspunkt findes dette websted muligvis ikke på alle sprog.

- Tilpas scanningsindstillinger som f.eks. billedfiltype, scanningsopløsning og kontrastniveau.
- Scan til netværksmapper og skydrev.
- Får vist, og tilpas billeder før scanning.

Scanning vha. Webscan

Webscan er en funktion i den integrerede webserver, der gør det muligt at scanne fotos og dokumenter fra din printer til din computer ved hjælp af en webbrowser.

Funktionen er altid tilgængelig, også selvom du ikke har installeret printersoftwaren på computeren.

Se [Åbn den indbyggede webserver på side 35](#) for at få flere oplysninger.



BEMÆRK: Webscan er som standard slået fra. Du kan aktivere denne funktion fra EWS'en.

Hvis ikke du kan åbne Webscan i EWS'en, kan det skyldes, at netværksadministratoren, har deaktiveret funktionen. Kontakt netværksadministratoren eller den person, som opsætter netværket for at få flere oplysninger.

Sådan aktiveres Webscan

1. Åbn den integrerede webserver. Se [Åbn den indbyggede webserver på side 35](#) for at få flere oplysninger.
2. Klik på fanen **Indstillinger**.
3. Klik på **Administratorindstillinger** i afsnittet **Sikkerhed**.
4. Vælg **Webscan fra EWS** for at aktivere Webscan.
5. Klik på **Apply** (Anvend).

Sådan scannes ved hjælp af Webscan

Scanning ved hjælp af Webscan tilbyder grundlæggende scanningsindstillinger. Scan fra HP-printersoftwaren for at få yderligere scanningsindstillinger eller funktioner.

1. Læg originalen med udskriftssiden nedad i forreste højre hjørne af scannerens glasplade.
2. Åbn den integrerede webserver. Se [Åbn den indbyggede webserver på side 35](#) for at få flere oplysninger.
3. Klik på fanen **Scanning**.
4. Klik på **Webscan** i venstre rude, rediger de ønskede indstillinger, og klik så på **Start scanning**.

Tip til kopiering og scanning

Brug følgende tip, når du skal kopiere og scanne:

- Hold glaspladen og bagsiden af låget ren. Produktet tolker alt det, der findes på glaspladen, som en del af billedet.
- Læg originalen med udskriftssiden nedad i forreste højre hjørne af scannerens glasplade.
- Hvis du vil tage en stor kopi af en lille original, skal du scanne originalen ind på computeren, ændre størrelsen i scanningsprogrammet og derefter udskrive en kopi af det forstørrede billede.
- Hvis du vil justere scanningsstørrelse, outputtype, scanningsopløsning eller filtype mv. skal du starte scanningen fra printersoftware.
- Sæt lysstyrken korrekt i programmet, så du undgår manglende eller forkert tekst.

7 Administrer patroner

Dette afsnit indeholder følgende emner:

- [Oplysninger om blækpatroner og skriveskive](#)
- [Kontrol af det anslåede blækniveau](#)
- [Bestilling af blæk](#)
- [Udskift patroner](#)
- [Benyt enkeltpatrontilstanden](#)
- [Oplysninger om patrongaranti](#)
- [Patrontips](#)

Oplysninger om blækpatroner og skrivehoved

De følgende tip gør det nemmere at vedligeholde HP-blækpatronerne og sikre en ensartet udskriftskvalitet.

- Instruktionerne i denne brugervejledning omhandler udskiftning af blækpatroner og kan ikke bruges til en førstegangsinstallation.
- Opbevar alle blækpatroner i den lukkede originalemballage, indtil de skal bruges.
- Printeren skal være slukket korrekt.
- Opbevar patronerne ved stuetemperatur (15 - 35 °C).
- Rengør kun skrivehovedet, når det er påkrævet. Det bruger blæk og forkorter patronernes levetid.
- Håndter patronerne forsigtigt. Hvis du taber eller ryster dem, eller de udsættes for anden hårdhændet behandling i forbindelse med isættelse, kan det give midlertidige udskriftsproblemer.
- Hvis du flytter produktet, skal du gøre følgende for at undgå, at der lækker blæk fra printeren, eller den beskadiges:
 - Sørg for at slukke printeren ved at trykke på ikonet  (Tænd/sluk) (knappen Strømafbryder). Vent, indtil al aktivitet ophører, før du frakobler printeren.
 - Sørg for, at du ikke tager patronerne ud.
 - Printeren skal transporteres i opret stilling. Den må ikke lægges på siden, bagsiden, fronten eller toppen.
- Hvis du har en HP+ printer, skal du benytte Original HP-patroner. Hvis du anvender ikke-Original HP eller genopfyldte patroner installeret, kan printeren ikke udskrive.

⚠ FORSIGTIG: HP anbefaler, at du erstatter eventuelt manglende blækpatroner så hurtigt som muligt, så du undgår, at der opstår problemer med udskrivningskvaliteten, printeren bruger ekstra blæk, eller blæksystemet beskadiges. Sluk aldrig for printeren, når der mangler blækpatroner.

Kontrol af det anslåede blækniveau

Du kan se de anslåede blækniveauer fra printersoftwaren, printerens kontrolpanel eller HP Smart.

Sådan kontrollerer du blækniveauerne fra printerens kontrolpanel

- Ikonerne **Blækniveau** på printerens skærm viser det anslåede niveau af resterende blæk i patronerne.

Sådan kontrollerer du blækniveauerne i HP printersoftware (Windows)

1. Åbn HP-printersoftwaren. Se [Åbn HP-printersoftwaren \(Windows\) på side 33](#) for at få flere oplysninger.
2. Klik på fanen **Anslået blækniveau** i printersoftware.

Sådan kontrollerer du blækniveauerne via HP Smart-appen

- Åbn HP Smart. Kontrollér de anslåede blækniveauer på højre side af printerbilledet.



BEMÆRK:

- Hvis du har installeret en efterfyldt eller ændret blækpatron, eller hvis blækpatronen har været brugt i en anden printer, vil blækniveauindikatoren være unøjagtig, eller måske vises den slet ikke.
 - Advarsler og indikatorer vedrørende blækniveau er kun estimer. Når du får en meddelelse om lavt blækniveau, bør du sørge for at skaffe en ny blækpatron, så den ligger klar. Du behøver ikke udskifte blækpatronerne, før udskriftskvaliteten bliver uacceptabel.
 - Der bruges blæk fra blækpatronerne til flere ting under udskrivningsprocessen, herunder initialiseringsprocessen, som forbereder printerens og blækpatronerne til udskrivning, og ved skriveservicing, som holder dyserne rene, så blækket kan flyde frit. Desuden vil der altid være lidt blæk tilbage i patronen, når den er opbrugt. Der er flere oplysninger på www.hp.com/go/inkusage.
-

Bestilling af blæk

Find det korrekte blækpatronnummer, før du bestiller patroner.

Sådan finder du blækpatronens nummer på printeren

- Patronnummeret findes indvendigt på dækslet til blækpatronen.



Sådan finder du patronnummeret i HP Smart-appen

- Åbn HP Smart. Gå til startskærmen, klik eller tryk på printerbilledet, og klik eller tryk derefter på **Supported Supplies** (Understøttede forbrugsvarer) eller **Supply Status** (Forsyningsstatus).

Sådan finder du genbestillingsnumrene i printersoftware (Windows)

1. Åbn HP-printersoftware. Se [Åbn HP-printersoftware \(Windows\) på side 33](#) for at få flere oplysninger.
2. I printersoftware skal du klikke på **Køb** og derefter på **Køb forbrugsvarer online** og så følge anvisningerne på skærmen.

Du kan bestille originale HP-forbrugsvarer til HP DeskJet 2700e series på www.hp.com/buy/supplies. Vælg land/område, hvis du bliver bedt om det, og følg så beskederne for at finde de rigtige blækpatroner til printeren.



BEMÆRK: Det er ikke muligt benytte onlinebestilling af patroner i alle lande/område. I de lande hvor mange ikke kan benytte onlinebestilling, kan man stadig få vist oplysninger om forbrugsvarerne og udskrive en liste, man kan tage med til sin HP-forhandler.

Udskift patroner

Sådan udskiftes blækpatronerne

1. Kontroller, at produktet er tændt.
2. Tag patronen ud.
 - a. Åbn dækslet til blækpatronerne, og vent indtil holderen er flyttet ind i midten.



- b. Skub ned for at udløse patronen, og træk den ind mod dig selv og ud af holderen.

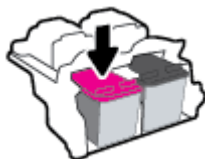

3. Sæt en ny blækpatron i.
 - a. Tag patronen ud af emballagen.

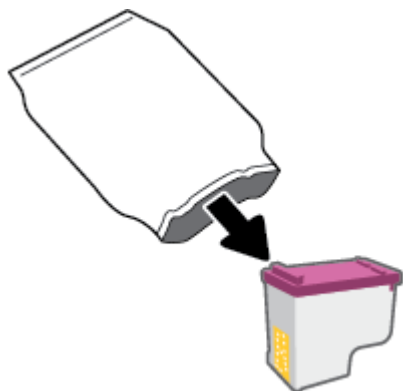

- b. Fjern plastictapen ved at trække i trækfligen.

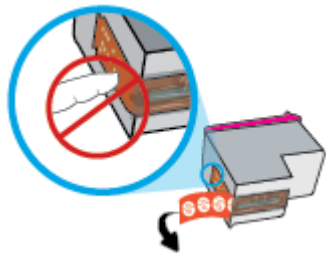

 **BEMÆRK:** Rør ikke ved de elektriske kontakter på patronen.

- c. Skub patronen opad ind i holderen, indtil den klikker på plads.

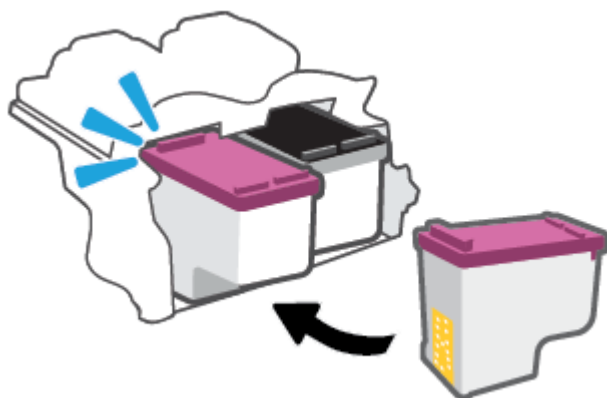

- d. Luk dækslet til blækpatronerne.



Benyt enkeltpatrontilstanden

Brug enkeltpatrontilstand til at anvende printeren med kun én patron. Enkeltpatrontilstanden aktiveres, når der sker et af følgende.

- Der er kun én patron i holderen.
- En patron fjernes fra holderen, hvis der allerede er isat to patroner.



BEMÆRK: Hvis meddelelsen vises, og der er installeret to blækpatroner i printerens, skal du kontrollere, at den beskyttende plastiktape er blevet fjernet fra begge blækpatroner. Hvis patronens kontakter er dækket af plastiktape, kan printerens ikke registrere, at patronen er installeret. Prøv at rense blækpatronens kontakter, hvis der ikke sidder plastiktape på blækpatronerne. Find oplysninger om rensning af patronkontakter i [Problemer med patroner på side 84](#).

Sådan afsluttes enkeltpatrontilstanden

- Både den sorte og den trefarvede patron skal være installeret.

Oplysninger om patrongaranti

Garantien på HP-blækpatroner gælder, når blækpatronen er brugt i dens dertil bestemte HP-udskrivningsenhed. Denne garanti dækker ikke HP-patroner, der er blevet efterfyldt, omarbejdet, nystandsatsat, anvendt forkert eller manipuleret med.

I garantiperioden er produktet dækket, så længe HP-blækpatronen ikke er tom, og garantiperiodens slutdato ikke er overskredet. Du kan se slutdatoen for garantien, der vises i formatet ÅR/MÅNED/DAG, på produktet:

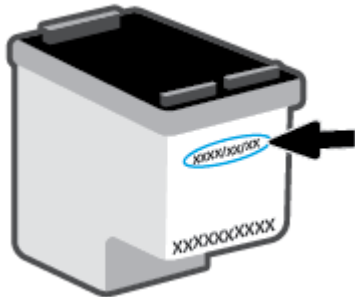

Se en kopi af HP's Begrænsede garantierklæring på www.hp.com/go/orderdocuments.

Patrontips

Brug følgende tip i forbindelse med blækpatroner:

- For at beskytte patronerne mod at tørre ud skal du altid slukke for printeren ved hjælp af afbryderknappen.
- Åbn ikke patronerne, og tag ikke hættten af, før du er klar til at installere dem. Når hættten sidder på, fordamper der ikke så meget blæk.
- Sæt blækpatronerne i de korrekte holdere. Farven på hver patron skal svare til patronlåsens farve. Sørg for, at blækpatronerne kommer helt på plads.
- Juster printeren for at opnå den bedste udskriftskvalitet. Der er flere oplysninger i [Problemer med at printe på side 85](#).
- Når skærmbilledet **Anslåede blækniveauer** i HP Smart-appen eller skærmbilledet **Anslåede niveauer** i printersoftware angiver, at én eller begge blækpatroner er ved at løbe tør, skal du overveje at købe nye patroner for at undgå forsinkelse ved udskrivning. Du behøver ikke udskifte blækpatronerne, før udskriftskvaliteten ikke er tilfredsstillende. Der er flere oplysninger i [Udskift patroner på side 67](#).
- Hvis du tager en blækpatron ud af printeren, skal du forsøge at sætte den i igen så hurtigt som muligt. Hvis en patron efterlades ubeskyttet uden for printeren, kan dyserne tørre ud og tilstoppes.

8 Web Services

- [Hvad er Web Services?](#)
- [Opsætte Web Services](#)
- [Fjernelse af Web Services](#)

Hvad er Web Services?

Printeren har innovative webløsninger, som giver hurtig adgang til internettet og gør det lettere og hurtigere at få adgang til og udskrive dokumenter – alt sammen uden brug af computer.



BEMÆRK: Når du vil bruge disse webfunktioner, skal printerens have forbindelse til internettet (via en trådløs forbindelse). Du kan ikke bruge disse webfunktioner, hvis printerens er tilsluttet vha. et USB-kabel.

Opsætte Web Services

Før du konfigurerer Web Services, skal du sikre dig, at der er forbindelse til internettet via en trådløs forbindelse.

Sådan opsættes Web Services

1. Åbn den integrerede webserver (EWS). Se [Åbn den indbyggede webserver på side 35](#) for at få flere oplysninger.
2. Klik på fanen **Webtjenester**.
3. I afsnittet **Web Services-indstillinger** skal du trykke på **Opsætning** og så på **Fortsæt** og følge anvisningerne på skærmen for at acceptere brugsbetingelserne.
4. Hvis du bliver bedt om det, skal du tillade, at printeren søger efter og installerer opdateringer.

 **BEMÆRK:** Hvis du bliver bedt om en adgangskode, skal du angive PIN-koden fra mærkatet på printeren. Den kan være tæt på patronadgangsområdet inden i printeren eller på bagsiden, siden eller undersiden af printeren.

 **BEMÆRK:** Hvis du bliver bedt om at angive proxyindstillinger, og der bruges proxyindstillinger til netværket, skal du følge anvisningerne på skærmen for at konfigurere en proxyserver. Hvis du ikke har indstillingerne, skal du kontakte netværksadministratoren eller den person, der har konfigureret netværket.

 **BEMÆRK:** Hvis der er en printeropdatering, downloades og installeres den, hvorefter printeren genstartes. Gentag instruktionerne herover for at konfigurere webtjenesterne.

5. Når der er oprettet forbindelse mellem serveren og printeren, udskrives der en informationsside. Følg vejledningen på informationssiden for at færdiggøre konfigurationen.

Sådan opsættes Web Services vha. HP Smart-appen

1. På startskærmen skal du klikke eller trykke på din printer eller **Printerindstillinger**.
2. Tryk eller klik på **Avancerede indstillinger**.
3. Tryk eller klik på **Web Services**.
4. Hvis Web Services ikke allerede er aktiveret, kan du se afsnittet **Opsætning** i Web Services. Tryk eller klik på **Opsætning**, og følg vejledningen på skærmen for at aktivere Web Services.

Fjernelse af Web Services

Følg nedenstående trin for at fjerne Web Services:

1. Åbn den integrerede webserver (EWS). Se [Åbn den indbyggede webserver på side 35](#) for at få flere oplysninger.
2. Klik på fanen **Web Services**, og klik derefter på **Fjern Web Services** i afsnittet **Web Services-indstillinger**.
3. Klik på **Fjern Web Services**.
4. Klik på **Ja** for at fjerne Web Services fra printeren.

9 Løsning af problemer

Dette afsnit indeholder følgende emner:

- [Få hjælp fra appen HP Smart](#)
- [Få hjælp i denne vejledning](#)
- [HP-support](#)

Få hjælp fra appen HP Smart

Appen HP Smart giver meddelelser ved printerproblemer (papirstop og lignende fejl), links til hjælpeindhold og anvisninger i, hvor du kan få yderligere hjælp.

Få hjælp i denne vejledning

Dette afsnit indeholder følgende emner:

- [Papirstop og problemer med papirindføring](#)
- [Problemer med patroner](#)
- [Problemer med at printe](#)
- [Netværk- og forbindelsesproblemer](#)
- [Problemer med printerhardware](#)
- [Fejlkoder og status på kontrolpanelet](#)

Papirstop og problemer med papirindføring

- [Fjernelse af papirstop](#)
- [Tips til forhindring af papirstop](#)
- [Løsning af problemer med papirindføringen](#)

Fjernelse af papirstop

 **BEMÆRK:** Der kan opstå papirstop i flere områder. Fjern fastklemmt papir i papirbakken først. Det hjælper at rydde papirgangen og gør det lettere at afhjælpe papirstop i andre områder. Fortsæt derefter til det næste område, indtil du har fundet alle papirstop og afhjulp dem.

Sådan afhjælpes papirstop i indbakken

1. Fjern alt papir fra papirbakken, både løst og fastklemmt papir.
2. Løft og hold inputbakkeskærmen, og brug derefter en lommelygte til at se, om der er fastklemmt papir eller fremmedlegemer i papirgangen. Fjern eventuelt fastklemmt papir eller fremmedlegemer, du finder.

Træk forsigtigt i papiret med begge hænder for at undgå at rive hele ark i stykker.

 **BEMÆRK:** Indbakkens skjold kan forhindre, at papiret blokeres af fremmedlegemer, og at der opstår alvorlige papirstop. Indbakkens skjold må ikke fjernes.



3. Tryk på knappen **Annuller** () (Annuller). Printeren forsøger automatisk at fjerne papir, der sidder fast.

Sådan afhjælpes papirstop i udbakken

1. Fjern alt papir fra udskriftsbakken, både løst og fastklemt papir.
2. Brug en lygte til at kontrollere for fastklemt papir eller fremmedlegemer i området omkring udskriftsbakken, og fjern så det fastklemte papir og de fremmedlegemer, du finder.

Træk forsigtigt i papiret med begge hænder for at undgå at rive hele ark i stykker.



Sådan afhjælpes papirstop via dækslet til blækpatronerne

1. Tryk på knappen **Annuller** (⊗) (Annuller) for at hjælpe papirstoppet automatisk. Hvis dette ikke fungerer, kan du fjerne det fastkørte papir manuelt ved hjælp af følgende vejledning.
2. Åbn dækslet til blækpatronerne.



3. Vent, indtil holderen holder stille.
4. Tryk på knappen **Strøm** (⏻) for at slukke printeren. Tag derefter strømledningen ud og eventuelle andre kabler på printerens bagside.

⚠ FORSIGTIG: Risikoen for elektrisk stød undgås, ved at man afkobler strømkablet, så man kan flytte holderen med hænderne og nulstille papirfødemekanismen.

5. Brug en lommelygte til at kontrollere eventuelt papirstop eller fremmedelementer i adgangsområdet til patronen, og fjern dem.

Træk forsigtigt i papiret med begge hænder for at undgå at rive hele ark i stykker.



6. Træk holderen mod højre, hvis den sidder i midten af printeren, og fjern så det papir eller de objekter, der blokerer holderens sti.
7. Luk patrondækslet.



8. Tilslut strømledningen og eventuelle andre kablet igen på bagsiden af printeren, og tryk derefter på knappen **Strøm** (⏻) for at tænde printeren.

Sådan fjernes papirstop fra printerens underside

1. Tryk på knappen **Annuller** (⊗) (Annuller) for at hjælpe papirstoppet automatisk. Hvis dette ikke fungerer, kan du fjerne det fastkørte papir manuelt ved hjælp af følgende vejledning.
2. Tryk på knappen **Strøm** (⏻) for at slukke printeren. Tag derefter strømledningen ud og eventuelle andre kabler på printerens bagside.
3. Sæt papirbakken tilbage i printeren, luk udskriftsbakkens forlænger, og skub derefter udskriftsbakken ind i printeren.

4. Vend printeren, find rensedækslet under printeren, og træk i begge holdere på rensedækslet for at åbne det.

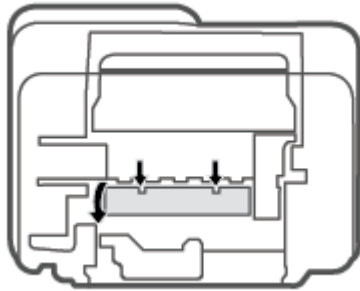

5. Fjern det papir, der sidder fast.

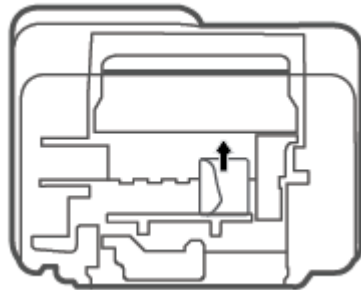

6. Brug en lygte til at kontrollere for iturevne stykker af fastklemmt papir inden i rensområdet, og fjern så det fastklemte papir, du finder.
7. Luk rensedækslet. Skub forsigtigt dækslet ind mod printeren, indtil begge låse går på plads.

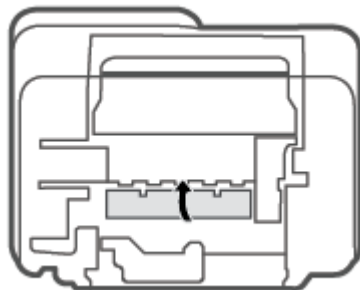

8. Vend printeren om i den normale position.
9. Tilslut strømledningen og eventuelle andre kablet igen på bagsiden af printeren, og tryk derefter på knappen **Strøm** (🔌) for at tænde printeren.

Tips til forhindring af papirstop

Følg disse retningslinjer for at undgå papirstop.

- Læg ikke for meget i bakken.
- Fjern ofte papir, der er udskrevet, fra udskriftsbakken.
- Kontrollér, at det papir, der er lagt i indbakken, ligger fladt uden bøjede eller iturevne kanter.
- Læg ikke forskellige papirtyper og -størrelser i papirbakken. Alt papir i papirbakken skal have samme størrelse og være af samme type.
- Juster papirbredestyret i papirbakken, så det ligger tæt op ad papiret. Papirbredestyret må ikke bøje papiret i papirbakken.
- Skub ikke papiret for langt ind i indbakken.
- Læg ikke papir i bakken, mens printeren udskriver. Hvis printeren er ved at løbe tør for papir, så vent på at meddelelsen om at printeren er løbet tør for papir vises, inden du lægger mere papir i bakken.

Løsning af problemer med papirindføringen

Hvilken slags problem har du?

- **Der indføres ikke papir fra indbakken**
 - Kontrollér, at der er papir i indbakken. Se [ilægning af papir på side 12](#) for at få flere oplysninger.
 - Juster papirbredestyret i papirbakken, så det ligger tæt op ad papiret. Papirbredestyret må ikke bøje papiret i papirbakken.
 - Kontrollér, at papiret i bakken ikke er bøjet. Ret papiret ud ved at bøje det i den modsatte retning af bøjningen.
- **Sider bliver skæve**
 - Kontrollér, at papiret er ilagt i yderste højre side af indbakken, og at papirbredestyret er trykket helt ind mod papirets venstre side.
 - Læg ikke papir i printeren under udskrivning.
- **Der indføres flere sider**
 - Juster papirbredestyret i papirbakken, så det ligger tæt op ad papiret. Papirbredestyret må ikke bøje papiret i papirbakken.
 - Kontrollér, at bakken ikke er overfyldt med papir.
 - Kontrollér, at de ilagte stykker papir ikke hænger sammen.
 - Brug HP-medier for at sikre optimal ydelse og effektivitet.

Problemer med patroner

Kontrollér, om der er en fejl i en patron

Du kan se, om der er fejl i patronen, ved at kontrollere indikatoren **Blækalarm** og det tilsvarende ikon **Blækniveau**. Se [Fejlkoder og status på kontrolpanelet på side 93](#) for at få flere oplysninger.

Hvis printerprogrammet eller HP Smart-appen viser en meddelelse om en fejl i patronen, hvori der står, at der er en fejl i mindst én patron, kan du kontrollere dette ved hjælp af følgende metode.

1. Fjern den sorte patron, og luk derefter dækslet til blækpatronerne.
 - Hvis **Blækniveau**-ikonet for blækpatronen med tre farver blinker, er der en fejl i blækpatronen med tre farver.
 - Hvis **Blækniveau**-ikonet for blækpatronen med tre farver ikke blinker, er der ingen fejl i blækpatronen med tre farver.
2. Installer den sorte blækpatron bagerst i printeren, fjern blækpatronen med tre farver, og luk patrondækslet.
 - Hvis **Blækniveau**-ikonet for den sorte blækpatron blinker, er der en fejl i den sorte blækpatron.
 - Hvis **Blækniveau**-ikonet for den sorte blækpatron ikke blinker, er der ingen fejl i den sorte blækpatron.

Ret problemer med patronerne

Hvis der opstår en fejl efter installation af en patron, eller hvis der vises en meddelelse om en fejl i en patron, kan du prøve at fjerne blækpatronerne og kontrollere, at den beskyttende plastiktape er fjernet fra alle patronerne. Indsæt dem derefter igen. Rens blækpatronens kontaktflader, hvis det ikke hjælper. Hvis problemet stadig ikke er løst, skal du udskifte patronerne. Der er oplysninger om udskiftning af patroner i [Udskift patroner på side 67](#).

Sådan renses blækpatronernes kontaktflader

⚠ FORSIGTIG: Renseproceduren tager kun et par minutter. Sæt patronerne tilbage i printeren så hurtigt som muligt. Det anbefales ikke at lade patroner ligge uden for printeren i mere end 30 minutter. Hvis patroner efterlades ubeskyttet uden for printeren, kan dyserne tørre ud og tilstoppes.

1. Kontroller, at produktet er tændt.
2. Åbn dækslet til blækpatronerne, og vent indtil holderen er flyttet ind i midten.



3. Tag den blækpatron, der er angivet i fejlmeddelelsen, ud.

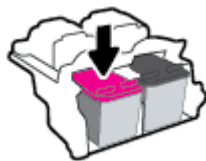

4. Rens kontakterne på blækpatronen og printerens kontakter.
 - a. Hold blækpatronen i siderne med bunden opad, og find de elektriske kontakter. De elektriske kontaktflader er de små guldfarvede prikker på blækpatronen.

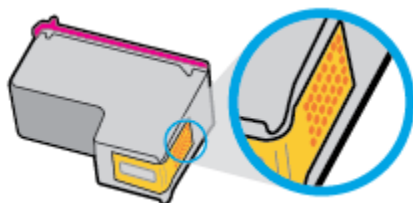

- b. Tør kontaktfladerne med en tør vatpind eller fnugfri klud.

⚠ FORSIGTIG: Pas på ikke at berøre kontaktfladerne, og pas på ikke at tørre blæk eller andet af andre steder på blækpatronen.

- c. Find kontakterne på skrivehovedet inde i printeren.

Printerkontakterne er det sæt af guldfarvede forhøjninger, der er anbragt således, at de mødes med kontakterne på patronen.

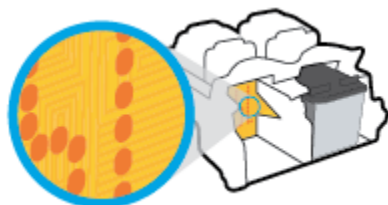

- d. Brug en tør vatpind eller en fnugfri klud til at aftørre kontaktfladerne.
5. Sæt patronen i igen.
 6. Luk patrondækslet.
 7. Kontrollér, om fejlmeddelelsen er væk. Sluk printeren, og tænd den igen, hvis du stadig får denne fejlmeddelelse.

📝 BEMÆRK: Hvis en patron skaber problemer, kan du fjerne den og aktivere enkeltpatrontilstand for at bruge printeren med en enkelt patron.

Problemer med at printe

- [Reparer problemer med HP+ printere, der ikke fungerer](#)
- [Løs problemer med en side, der ikke vil printe](#)

- [Løsninger på problemer med kvaliteten af udskrift](#)

Reparer problemer med HP+ printere, der ikke fungerer

Hvis din HP+ printer ikke kan udskrive, skal du kontrollere, at printeren er sluttet til internettet, og at der er installeret Original HP-patroner.

HP+ printere skal være sluttet til internettet via Wi-Fi eller Ethernet for at virke. Printeren kan af og til koble fra internettet (f.eks. ved strømudfald, netværks- eller routerproblemer, eller hvis printeren slukkes, når den ikke er i brug). Du kan muligvis printe et begrænset antal sider, mens printeren er koblet fra internettet, men det er vigtigt at tilslutte printeren for at forsætte med at printe.

Husk også at kontrollere, at du har installeret Original HP-patroner. Original HP-patroner er patroner, der er produceret og solgt af HP i en officiel HP-pakke. HP+-printere kræver Original HP-patroner. Hvis ikke-Original HP eller genopfyldte patroner installeres, fungerer HP+ printere ikke som forventet.

Løs problemer med en side, der ikke vil printe

Sådan løser du udskrivningsproblemer (Windows)

Tjek, at printeren er tændt, og at der er papir i bakken. Prøv følgende i den angivne rækkefølge, hvis du stadig ikke kan udskrive:

1. Hold øje med fejlmeddelelser på printersoftware, og løs dem ved at følge vejledningen på skærmen.
2. Hvis du har en HP+ printer, skal du kontrollere, at printeren er sluttet til internettet og at der er installeret Original HP-patroner. HP+ printere kan ikke printe, hvis de ikke er sluttet til et netværk eller der er benyttet ikke-Original-patroner eller genopfyldte patroner.
3. Hvis computeren er tilsluttet printeren via en trådløs forbindelse, skal du tjekke, at forbindelsen er aktiv.
4. Kontroller, at printeren ikke er i pausetilstand eller offline.

Sådan kontrollerer du, at printeren ikke er i pausetilstand eller offline

- a. Gør et af følgende afhængig af dit operativsystem:
 - **Windows 10:** Gå til menuen **Start** i Windows, vælg **Windows-system** på programlisten, vælg **Kontrolpanel**, og klik derefter på **Se enheder og printere** i menuen **Hardware og lyd**.
 - **Windows 7:** Klik på **Enheder og printere** i Windows-menuen **Start**.
 - b. Dobbeltklik på ikonet for dit produkt, eller højreklik på produktet, og vælg **Se, hvad der udskrives** for at åbne udskriftskøen.
 - c. Kontroller, at indstillingerne **Stop udskrivning midlertidigt** og **Brug printer offline** i menuen **Printer** ikke er markeret.
 - d. Prøv at udskrive igen, hvis du har ændret noget.
5. Kontroller, at printeren er valgt som standardprinter.

Sådan kontrollerer du, om printeren er valgt som standardprinter

- a. Gør et af følgende afhængig af dit operativsystem:

- **Windows 10:** Gå til menuen **Start** i Windows, vælg **Windows-system** på programlisten, vælg **Kontrolpanel**, og klik derefter på **Se enheder og printere** i menuen **Hardware og lyd**.
 - **Windows 7:** Klik på **Enheder og printere** i Windows-menuen **Start**.
- b. Kontroller, at printeren er valgt som standardprinter.
Der vises et hak i en sort eller grøn ring ved siden af standardprinterens.
 - c. Højreklik på de korrekte printer, og vælg **Benyt som standardprinter**, hvis der er valgt en forkert printer.
 - d. Prøv at bruge printeren igen.
6. Genstart printspooleren.

Sådan genstartes printspooleren

- a. Gør et af følgende afhængig af dit operativsystem:

Windows 10

- i. Gå til menuen **Start** i Windows, vælg **Administrative Windows-værktøjer** på programlisten, og vælg derefter **Tjenester**.
- ii. Højreklik på **Print Spooler** og derefter på **Egenskaber**.
- iii. Kontroller, at der ved siden af **Starttype** på fanen **Generelt** er valgt **Automatisk**.
- iv. Hvis tjenesten ikke allerede kører, skal du klikke på **Start** under **Tjenestestatus** og derefter på **OK**.

Windows 7

- i. Vælg menuen **Start** i Windows, og klik på **Kontrolpanel, System og sikkerhed og Administration**.
 - ii. Dobbeltklik på **Tjenester**.
 - iii. Højreklik på **Print Spooler** og derefter på **Egenskaber**.
 - iv. Kontroller, at der ved siden af **Starttype** på fanen **Generelt** er valgt **Automatisk**.
 - v. Hvis tjenesten ikke allerede kører, skal du klikke på **Start** under **Tjenestestatus** og derefter på **OK**.
- b. Kontroller, at printeren er valgt som standardprinter.
Der vises et hak i en sort eller grøn ring ved siden af standardprinterens.
 - c. Højreklik på det korrekte printer, og vælg **Benyt som standardprinter**, hvis der er valgt en forkert printer.
 - d. Prøv at bruge printeren igen.
7. Genstart computeren.
8. Slet indholdet i udskriftskøen.

Sådan slettes udskriftskøen

- a. Gør et af følgende afhængig af dit operativsystem:
 - **Windows 10:** Gå til menuen **Start** i Windows, vælg **Windows-system** på programlisten, vælg **Kontrolpanel**, og klik derefter på **Se enheder og printere** i menuen **Hardware og lyd**.
 - **Windows 7:** Klik på **Enheder og printere** i Windows-menuen **Start**.
- b. Dobbeltklik på printerikonet for at åbne udskrivningskøen.
- c. Klik på **Annuller alle dokumenter** eller **Slet udskriftsdokument** i menuen **Printer**, og klik på **Ja** for at bekræfte sletningen.
- d. Genstart computeren, og prøv at udskrive igen, hvis der stadig er dokumenter i køen.
- e. Kontroller, at udskriftskøen er tom, og prøv at udskrive igen.

Sådan løser du udskrivningsproblemer (OS X og macOS)

1. Tjek, om der er fejlmeddelelser, og løs eventuelle problemer.
2. Tag USB-kablet ud, og sæt det i igen.
3. Kontroller, at produktet ikke er i pausetilstand eller offline

Sådan kontrollerer du, at produktet ikke er i pausetilstand eller offline

- a. Klik på **Printere og scannere** under **Systempræferencer**.
- b. Klik på knappen **Åbn udskriftskø**.
- c. Klik på et udskriftsjob for at markere det.

Brug følgende knapper til at håndtere udskriftsjobbet:

- **Slet:** Annullerer det markerede udskriftsjob.
 - **Læg til side:** Stopper det markerede udskriftsjob midlertidigt.
 - **Genoptag:** Fortsætter et udskriftsjob, der er standset midlertidigt.
 - **Pause Printer** (Stop printer midlertidigt) Stopper alle udskriftsjob i udskriftskøen midlertidigt.
- d. Prøv at udskrive igen, hvis du har ændret noget.
4. Genstart computeren.

Løsninger på problemer med kvaliteten af udskrift



BEMÆRK: For at beskytte patronerne mod udtørring, bør du altid slukke for printerens på knappen **Strøm** og vente på at **Strøm** afbryderindikatoren går ud.

Sådan forbedres udskriftskvaliteten (Windows)

1. Kontroller, at du bruger originale HP-patroner.

2. Kontrollér papirtypen.

Den bedste udskriftskvalitet opnås med HP-papir i høj kvalitet eller papir, der overholder ColorLok®-standarden. Se [Grundlæggende oplysninger om papir på side 17](#) for at få flere oplysninger.

Sørg altid for, at det papir, du udskriver på, ligger fladt. Brug HP Advanced Photo Paper for at få de bedste resultater ved udskrivning af billeder.

Opbevar specialmedier i den oprindelige emballage eller i en plasticpose, der kan lukkes, på en plan flade og på et køligt, tørt sted. Når du er klar til at udskrive, skal du kun tage den mængde papir ud, du har tænkt dig at bruge med det samme. Læg det tiloversblevne papir tilbage i plastikposen. På den måde undgår du, at fotopapiret krøller.

3. Kontroller printersoftwaren for at sikre, at du har valgt den korrekte papirtype på rullelisten **Medier** og udskriftskvalitet på rullelisten **Indstilling af kvalitet**.

I printersoftware skal du klikke på **Udskriv og scan** og derefter på **Angiv præferencer** for at åbne printeregenskaberne.

4. Kontroller de forventede blækniveauer for at se, om blækpatronerne er ved at løbe tør for blæk.

Se [Kontrol af det anslåede blækniveau på side 65](#) for at få flere oplysninger. Hvis blækniveauet er lavt, skal patronerne måske udskiftes.

5. Juster blækpatronerne.

Sådan justeres patronerne

- a. Læg nyt, almindeligt hvidt Letter- eller A4-papir i papirbakken.

- b. Åbn printersoftware. Se [Åbn HP-printersoftware \(Windows\) på side 33](#) for at få flere oplysninger.

- c. I printersoftware skal du klikke på **Udskriv og scan** og derefter på **Vedligeholdelse af printeren** for at få adgang til printerværktøjskassen.

Printerens værktøjskasse vises.

- d. Klik på **Juster patroner** under fanen **Enhedstjenester**.

Printeren udskriver en justeringsside.

- e. Følg vejledningen på skærmen for at justere patronen. Genbrug justeringsændringen, eller smid den ud.

6. Udskriv en diagnosticeringsside, hvis blækpatronernes blækniveau ikke er lavt.

Sådan udskrives en diagnosticeringsside

- a. Læg nyt, almindeligt hvidt Letter- eller A4-papir i papirbakken.

- b. Åbn printersoftware. Se [Åbn HP-printersoftware \(Windows\) på side 33](#) for at få flere oplysninger.

- c. I printersoftware skal du klikke på **Udskriv og scan** og derefter på **Vedligeholdelse af printeren** for at få adgang til printerværktøjskassen.

- d. Klik på **Print Diagnostic Information** (Udskriv diagnosticeringsoplysninger) under fanen **Device Reports** (Enhedsrapporter) for at udskrive en diagnosticeringsside.
- e. Undersøg farveblokkene på diagnosticeringssiden.

Hvis nogen af farveblokkene har hvide linjer, er falmede eller mangler helt, skal du fortsætte til næste trin.

Figur 9-1 Farveblokke uden fejl

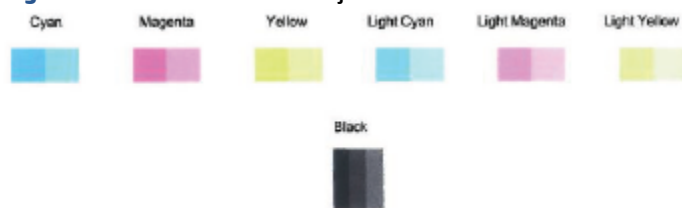

Figur 9-2 Eksempel på farveblokke uden fejl



7. Rens patronerne.

Sådan renses patronerne





- a. Læg nyt, almindeligt hvidt Letter- eller A4-papir i papirbakken.
- b. Åbn printersoftware. Se [Åbn HP-printersoftware \(Windows\) på side 33](#) for at få flere oplysninger.
- c. I printersoftware skal du klikke på **Udskriv og scan** og derefter på **Vedligeholdelse af printeren** for at få adgang til printerværktøjskassen.
- d. Klik på **Rens patroner** under fanen **Enhedstjenester**. Følg vejledningen på skærmen.

Netværk- og forbindelsesproblemer

- [Løs problemer med trådløs forbindelse](#)
- [Gendan Wi-Fi Direct-forbindelse](#)

Løs problemer med trådløs forbindelse



Vælg en af de følgende muligheder for fejlfinding.

- Kontrollér, at printeren og den trådløse router er tændte, og sørg også for, at den trådløse radio i printeren er tændt. Lyset ud for knappen **Trådløst** () skal lyse konstant blå, hvilket angiver, at printeren er forbundet. (Hvis lyset blinker, printeren er i opsætningstilstanden eller forsøger at oprette forbindelse).
- Kontrollér ikonet **Signallinjer** () på kontrolpanelskræmen. Hvis der kun vises en eller to bjælker, er det trådløse signal svagt. Bekræft, at printeren er inden for rækkevidde af det trådløse netværk. For de fleste netværk skal printeren være inden for 30 m fra det trådløse adgangspunkt (den trådløse router).
- Gå til printerens kontrolpanel, og tryk på knappen **Trådløst** () og knappen **Oplysninger** () (Oplysninger) samtidigt for at udskrive testrapporten for det trådløse netværk og netværkskonfigurationssiden.

Øverst i testrapporten for det trådløse netværk kan du se, om der blev fundet fejl under testen.

- I afsnittet **DIAGNOSTICERINGSRESULTATER** kan du se, hvilke test der blev udført, og om printeren bestod disse test. Udfør de anbefalede trin i rapporten, hvis der er problemer, og prøv at bruge printeren igen.
- I afsnittet **AKTUEL KONFIGURATION** kan du se navnet på det netværk (SSID), som printeren i øjeblikket er tilsluttet. Sørg for, at printeren har forbindelse til det samme netværk som printeren eller dine mobile enheder.
- Gendan netværksindstillinger, og tilslut derefter printeren igen. Se [Tilslut ved hjælp af HP Smart-appen på side 21](#).
- I HP Smart-hjælpecenter finder du hjælp til printertilslutning. Følg derefter vejledningen på skærmen.
- Hvis du udskriver fra en Windows-computer, kan du prøve at bruge [HP Print and Scan Doctor](#)-værktøjet til at diagnosticere og løse problemet automatisk.
- Brug [HP-fejlfindingsværktøj til firewall online](#) til at bestemme, om en firewall eller et antivirusprogram gør, at din computer ikke kan oprette forbindelse til printeren, og find løsninger.
- Du kan få flere oplysninger om fejlfinding af problemer med trådløs netværksforbindelse ved at gå til følgende websted: www.hp.com/go/wirelessprinting.

Gendan Wi-Fi Direct-forbindelse

1. Kontrollér, at ikonet **Wi-Fi Direct** på printerens kontrolpanel er tændt. Hvis det er slukket, skal du trykke på og holde knappen **Trådløst** () (Trådløs) og knappen **Genoptag** () (Fortsæt) nede samtidigt i tre sekunder for at tænde det.
2. Aktiver Wi-Fi-forbindelsen fra den trådløse computer eller mobilenhed, og søg efter og opret forbindelse til din printers Wi-Fi Direct-navn.

Hvis du bruger en mobilenhed, som ikke understøtter Wi-Fi Direct, skal du sørge for, at der er installeret en kompatibel udskrivningsapp. Find yderligere oplysninger på webstedet for HP Mobile Printing: (www.hp.com/go/mobileprinting). Hvis der ikke er en lokal version af dette websted for dit land/din region, kan du blive sendt til et HP Mobile Printing-websted for et andet land eller på et andet sprog.



BEMÆRK: Du kan kun bruge Wi-Fi Direct, hvis mobilenheden understøtter Wi-Fi.

3. Hvis sikkerheden til Wi-Fi Direct-forbindelsen er indstillet til **Manuel**, skal du vælge en af følgende muligheder for at tilslutte printerens.
 - Sørg for at angive den rigtige Wi-Fi Direct-adgangskode eller pinkode, når du bliver bedt om det.
 - Hvis ikonet **Wi-Fi Direct** på printerskærmen blinker synkroniseret med det hvide blinkende lys **Oplysninger**, skal du sørge for at trykke på knappen **Oplysninger** () (Oplysninger) inden for et minut for at oprette forbindelse inden timeout.
4. Kontrollér, at antallet af Wi-Fi Direct-forbindelser ikke har nået de maksimale fem enheder.
5. [Få mere hjælp online til at løse problemer med Wi-Fi Direct.](#)

Problemer med printerhardware



TIP: Kør [HP Print and Scan Doctor](#) (HP's hjælpefunktion til problemer med udskrivning og scanning) for at diagnosticere og løse problemer med udskrivning, scanning og kopiering automatisk. Programmet fås kun på visse sprog.

Luk patronekslet.

- Patronekslet skal være lukket, før der kan udskrives.



Printeren lukker uventet ned

- Kontroller, at der er strøm, og at forbindelserne er i orden.
- Kontrollér, at printerens strømledning sidder korrekt i en stikkontakt, der virker.

 **BEMÆRK:** Når Automatisk slukkefunktion er aktiveret, slukkes printeren efter to timer uden aktivitet for at spare strøm. Se [Automatisk slukkefunktion på side 40](#) for at få flere oplysninger.

Løs printerfejl

- Sluk printeren, og tænd den igen. Kontakt HP, hvis dette ikke løser problemet.

Fejlkode og status på kontrolpanelet

 **BEMÆRK:** HP Smart-appen giver detaljerede oplysninger om printeradvarsler og fejl. Åbn appen, kontrollér printerstatus, og følg onlinevejledningen for at afhjælpe problemet. Kontrollér om nødvendigt følgende ved behov for ekstra hjælp.

- [Fejlkode på kontrolpanelet](#)
- [Status for blækfejl på kontrolpanelet](#)
- [Status for papirfejl på kontrolpanelet](#)

Fejlkode på kontrolpanelet

Hvis **Antal kopier**-ikonet på printerens display ændres til et tal, som blinker sammen med bogstavet E i venstre side, betyder det, at printeren er i fejltilstand. Bogstavet E og tallet er fejlkode.

Indikators adfærd	Årsag og løsning
Bogstavet E og tallet 0 blinker. Samtidigt blinker et eller begge ikoner for Blækniveau , og Blækalarm -lyset blinker.	Der er et problem med de angivne patroner. Klik på en fejlmeddelelse i appen HP Smart eller i printersoftwarens, og løs den ved at følge vejledningen på skærmen.





Indikatorers adfærd

Årsag og løsning

Bogstavet E og tallet 1 blinker. Indikatoren for **Genoptag** blinker samtidig.



Printeren modtager en udskriftsopgave, begynder at indføre papir og registrerer, at papirbredden for udskriftsopgaven er bredere end det ilagte papir.

Tryk på enten på knappen **Genoptag** () (Fortsæt) eller knappen **Annuller** () (Annuller) for at annullere udskrivningsjobbet og skubbe papir ud.

Udfør en af følgende handlinger inden udskrivningen for at undgå uoverensstemmelse mht. papirstørrelsen.



- Ret papirindstillingen for udskriftsopgaven, så udskriftsopgaven svarer til det ilagte papir.
- Fjern alt papir fra indbakken, og ilæg papir, der passer til udskriftsopgavens indstilling for papirstørrelse.

TIP: Du kan ændre standardpapirstørrelsen, som registreres automatisk af printerens. Se [Ret standardpapirstørrelsen, som printerens registrerer på side 16](#) for at få flere oplysninger.

Bogstavet E og tallet 2 blinker. Indikatoren for **Genoptag** blinker samtidig.



Printeren modtager en udskriftsopgave med flere sider, registrerer, at papirlængden for udskriftsopgaven ikke passer til det ilagte papirs længde, og udskriver derefter opgavens første side med fejl.

- Hvis du vil annullere udskrivningsjobbet, skal du trykke på knappen **Annuller** () (Annuller).
- Hvis du vil fortsætte med at udskrive de resterende sider, skal du trykke på knappen **Genoptag** () (Fortsæt). De resterende sider har de samme fejl som den første side.

TIP: Du kan ændre standardpapirstørrelsen, som registreres automatisk af printerens. Se [Ret standardpapirstørrelsen, som printerens registrerer på side 16](#) for at få flere oplysninger.





Bogstavet E og tallet 3 blinker. Samtidig blinker **Genoptag**-indikatoren og **Blækalarm**-indikatoren.



Holderen inde i printerens er stoppet.





Åbn dækslet til blækpatronerne, og kontrollér, at der ikke er noget, der forhindrer holderen i at flytte sig. Skub holderen til højre, luk patrondækslet, og tryk på knappen **Genoptag** ()

(Fortsæt) for at fortsætte udskrivningen. Der er flere oplysninger i [Papirstop og problemer med papirindføring på side 79](#).

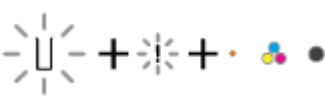

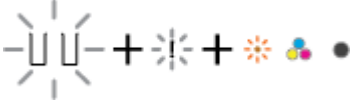
Indikators adfærd	Årsag og løsning
<p>Bogstavet E og tallet 4 blinker. Indikatoren for Genoptag blinker samtidig.</p> 	<p>Der er papirstop.</p> <p>Fjern det fastklemte papir, og tryk på knappen Genoptag () (Fortsæt) for at fortsætte udskrivning.</p> <p>Se Papirstop og problemer med papirindføring på side 79 for at få flere oplysninger.</p>
<p>Bogstavet E og tallet 5 blinker. Samtidig blinker alle indikatorer på kontrolpanelet.</p> 	<p>Scanneren fungerer ikke.</p> <p>Sluk printeren, og tænd den igen.</p> <p>Kontakt HP, hvis problemet varer ved. Der kan stadig udskrives på printeren, selvom scanneren ikke fungerer.</p>
<p>Bogstavet E og tallet 6 blinker.</p> 	<p>Printeren er i fejltilstand.</p> <ol style="list-style-type: none"> 1. Sluk for printeren. 2. Tag netledningen ud. 3. Vent et minut, og sæt derefter netledningen i stikket igen. 4. Tænd for printeren. <p>Kontakt HP, hvis problemet varer ved.</p>

Status for blækfejl på kontrolpanelet

Indikators adfærd	Årsag og løsning
<p>Et af Blækniveau-ikonerne uden segment og Fejl-ikonet blinker, og Blækalarm-indikatoren er tændt.</p> 	<p>Der kan være sket en af følgende ting.</p> <ul style="list-style-type: none"> • Den tilsvarende patron er ikke indsat. <p>Hvis en af patronerne mangler, sættes printeren automatisk i enkeltpatronstilstand. Enkeltpatronstilstanden afsluttes ved at sætte den tilsvarende patron i. Du kan finde flere oplysninger om enkeltpatronstilstand under Benyt enkeltpatronstilstanden på side 69.</p> <ul style="list-style-type: none"> • Den tilsvarende patron er ikke indsat korrekt, eller også er plastiktape ikke fjernet fra den. <p>Fjern patronen, kontrollér, at der ikke sidder plastiktape på den, og sæt den i igen. Kontrollér, at den sidder ordentligt fast. Se Udskift patroner på side 67 for at få flere oplysninger.</p>

Indikators adfærd	Årsag og løsning
<p>Begge Blækniveau-ikonerne uden segment, Fejl-ikonet og Blækalarm-indikatoren blinker.</p> 	<p>Der kan være sket en af følgende ting.</p> <ul style="list-style-type: none"> • Begge patroner mangler. • Begge patroner er installeret forkert, eller også er plastiktapen ikke fjernet. • Begge patroner er enten ikke-kompatible eller beskadigede. <p>Prøv følgende løsninger for at løse problemet.</p> <ul style="list-style-type: none"> • Hvis der ikke er installeret en patron i printeren, skal patronerne installeres. • Hvis begge patroner er installeret i printeren, skal du fjerne patronerne. Husk at fjerne plastiktapen og indsætte patronerne igen. Kontrollér, at de sidder korrekt. • Kontrollér, at du bruger de korrekte HP-patroner til printeren. • Hvis fejlen stadig opstår, skal patronerne udskiftes. Find oplysninger om udskiftning af patroner i Udskift patroner på side 67.
<p>Et af Blækniveau-ikonerne uden segment og Fejl-ikonet blinker, og Genoptag-indikatoren blinker, og Blækalarm-indikatoren er tændt.</p> 	<p>Der kan være sket en af følgende ting.</p> <ul style="list-style-type: none"> • Den falske eller brugte patron er installeret. • Den tilsvarende patron er muligvis ved at løbe tør for blæk. <p>Prøv følgende løsninger for at løse problemet.</p> <ul style="list-style-type: none"> • Hvis den tilsvarende patron lige er blevet installeret, er den muligvis falsk eller brugt. Find flere oplysninger i hjælpemeddelelsen i HP-printersoftware. • Hvis den tilsvarende patron ikke er blevet installeret for nylig, er den tæt på at løbe tør for blæk. Tryk på knappen Genoptag () (Fortsæt) for at fortsætte udskrivningen og erstatte patronen, når udskriftskvaliteten ikke længere er acceptabel. Find oplysninger om udskiftning af patroner i Udskift patroner på side 67.
<p>Begge Blækniveau-ikonerne uden segment og Fejl-ikonet blinker, og Genoptag-indikatoren blinker, og Blækalarm-indikatoren er tændt.</p> 	<p>Der kan være sket en af følgende ting.</p> <ul style="list-style-type: none"> • Den falske eller brugte patron er installeret. • Begge patroner har meget lavt blækniveau. <p>Prøv følgende løsninger for at løse problemet.</p> <ul style="list-style-type: none"> • Hvis patronerne er installeret for nylig, er de muligvis falske eller brugte. Find flere oplysninger i hjælpemeddelelsen i HP-printersoftware. • Hvis patronerne ikke blev installeret for nylig, er de meget tæt på at løbe tør for blæk. Tryk på knappen Genoptag () (Fortsæt) for at fortsætte udskrivningen, og udskift patronerne, når udskriftskvaliteten ikke længere er acceptabel. Find oplysninger om udskiftning af patroner i Udskift patroner på side 67.

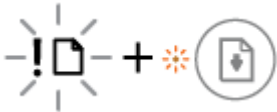
Status for papirfejl på kontrolpanelet

Indikatorers adfærd	Årsag og løsning
<p data-bbox="277 281 826 306">Fejl-ikonet, Papirfejl-ikonet og Genoptag-indikatoren blinker.</p> 	<p data-bbox="877 281 1452 331">Printeren modtager en udskriftsopgave og registrerer, at der ikke er papir i indbakken.</p> <p data-bbox="877 365 1388 445">Ilæg papir, og tryk derefter på knappen Genoptag () (Fortsæt) for at fortsætte udskrivningen.</p> <p data-bbox="877 470 1388 520">Se Ilægning af papir på side 12 for at få oplysninger om at ilægning af papir.</p>

HP-support

Find de nyeste produktopdateringer og supportoplysninger på supportwebstedet på www.hp.com/support. På HP's supportwebsted kan du finde mange former for hjælp til printeren:



Få hjælp til fejlfinding: Find oplysninger om afhjælpning af papirstop, problemer med netværksforbindelse, problemer med udskriftskvalitet, printerfejl og meget andet.



Hent software og drivere: Download software, drivere og firmware, som du behøver til printeren.



Spørg dit community: Tilmeld dig fora i dit community for at finde løsninger, stille spørgsmål og dele tips.



HP-diagnosticeringsløsninger: Brug HP's onlineværktøjer til at registrere printeren og finde anbefalede løsninger. Når det gælder Windows-operativsystemer, kan du automatisk diagnosticere og løse printerproblemer med [HP Print and Scan Doctor](#).



BEMÆRK: Du kan også finde hjælp online ved at gå til websiden [Printer Essentials](#). Her kan du finde links til at installere HP Smart-appen, købe udskiftningsblæk til din printer (herunder HP Instant Ink, hvis relevant) og få hjælp til almindelige printeropgaver.

Kontakt HP

Hvis du har brug for hjælp af en af HP's tekniske medarbejdere til at løse et problem, kan du gå til [webstedet Kontakt support](#). Følgende kontaktmuligheder kan benyttes gratis af kunder med garanti (der opkræves muligvis gebyrer for support fra HP-medarbejdere til kunder uden garanti):



Chat med en HP-supportagent eller den virtuelle HP-agent online.



Ring til en HP-supporttekniker.

Når du kontakter HP-support, skal du oplyse følgende:

- Produktnavn (findes på produktet)

- Produktets nummer og produktnummer (sidder inden under patrondækslet)



Registrere printer

Hvis du bruger et par minutter på at registrere produktet, får du en hurtigere service, mere effektiv support samt meddelelser vedrørende produktsupport. Hvis ikke du registrerede printeren, da du installerede softwaren, kan du registrere den nu på <http://www.register.hp.com>.

Yderligere garantimuligheder

Der kan tilkøbes udvidede servicepakker til printeren. Gå til www.support.hp.com, vælg land/område og sprog, og undersøg de udvidede garantimuligheder for din printer.

10 HP EcoSolutions (HP og miljøet)

HP har forpligtet sig til at hjælpe dig med at optimere din miljømæssige belastning og gøre dig i stand til at udskrive ansvarligt – derhjemme og på kontoret.

Der er detaljerede oplysninger om de retningslinjer for miljøet, som HP følger under produktionen, i [Program til miljøforvaltning på side 112](#). Besøg www.hp.com/ecosolutions for at få yderligere oplysninger om HP's miljømæssige initiativer.

Strømsparetilstand

Strømforbruget reduceres i strømsparetilstand.

Efter den første opsætning af printerens går den i strømsparetilstand efter 5 minutter uden aktivitet.

Sådan ændres tiden indtil strømsparetilstand på den indbyggede webserver (EWS)

1. Åbn den integrerede webserver (EWS). Se [Åbn den indbyggede webserver på side 35](#) for at få flere oplysninger.
2. Klik på fanen **Settings** (Indstillinger).
3. Klik på **Strømsparetilstand** i afsnittet **Strømstyring**, og vælg den ønskede indstilling.
4. Klik på **Apply** (Anvend).

A Tekniske oplysninger

Dette afsnit indeholder de tekniske specifikationer og internationale lovpligtige oplysninger for HP DeskJet 2700e series.

Der er yderligere specifikationer i den trykte dokumentation, der fulgte med HP DeskJet 2700e series.

Dette afsnit indeholder følgende emner:

- [Meddelelser fra HP Company](#)
- [Specifikationer](#)
- [Lovgivningsmæssige bekendtgørelser](#)
- [Program til miljøforvaltning](#)

Meddelelser fra HP Company

Oplysningerne heri kan ændres uden forudgående varsel.

Med forbehold for alle rettigheder. Gengivelse, tilpasning eller oversættelse af dette materiale er forbudt uden forudgående skriftlig tilladelse fra HP med undtagelse af det, der er tilladt i henhold til loven om ophavsret. De eneste garantier for HP-produkter og -services findes i de erklæringer om begrænset garanti, der følger med de pågældende produkter og services. Intet heri udgør eller må tolkes som en yderligere garanti. HP er ikke ansvarlig for tekniske eller redaktionelle fejl eller udeladelser heri.

© Copyright 2021 HP Development Company, L.P.

Microsoft og Windows er registrerede varemærker eller varemærker tilhørende Microsoft Corporation i USA og/eller andre lande.

Specifikationer

Dette afsnit indeholder tekniske specifikationer for HP DeskJet 2700e series. Få flere produktspecifikationer i produktdataarket på www.support.hp.com.

Systemkrav

- Du kan finde flere oplysninger om software- og systemkrav eller fremtidige operativsystemer og understøttelse på HP's websted med onlinesupport på www.support.hp.com.

Miljøspecifikationer

- Anbefalet driftstemperatur: 15 °C til 30 °C (59 °F til 86 °F)
- Tilladt driftstemperatur: 5°C til 40°C (41°F til 104°F)
- Opbevaringstemperatur: -40°C til 60°C (-40°F til 140°F)
- Anbefalet fugtighedsinterval ved drift: 20-80 %RH (ikke-kondenserende)
- Tilladt interval for luftfugtighed under brug: 15-80 %RH (ikke-kondenserende)
- Tilladt interval for luftfugtighed under lagring (ikke brug): 5-90 %RH (ikke-kondenserende)
- Ved forekomst af stærke elektromagnetiske felter kan det ske, at udskrifterne fra HP DeskJet 2700e series forvrænges en smule
- HP anbefaler, at der benyttes et USB-kabel på 3 m eller kortere for at minimere udefra kommende støj fra eventuelle kraftige elektromagnetiske felter

Papirbakkens kapacitet

- Almindeligt papir (75 g/m²): Op til 60
- Konvolutter: Op til 5 ark
- Kartotekskort: Op til 20 ark
- Fotopapir: Op til 20 ark

Udskriftsbakkens kapacitet

- Almindeligt papir (80 g/m²): Op til 25 ark
- Konvolutter: Op til 5 ark
- Kartotekskort: Op til 20 ark
- Fotopapir: Op til 20 ark

Papirformat

- Se printersoftwarens for at få vist en komplet liste over understøttede medieformater.

Papirvægt

- Almindeligt papir: 60 til 90 g/m²
- Konvolutter: 75 til 90 g/m²

- Kort: Op til 200 g/m²;
- Fotopapir: Op til 300 g/m²

Udskriftsspecifikationer

- Udskriftshastigheden varierer afhængigt af dokumentets kompleksitet.
- Metode: drop-on-demand thermal inkjet
- Sprog: PCL3 GUI

Kopispecifikationer

- Digital billedbehandling
- Kopihastigheder afhænger af dokumentets kompleksitet og modellen.

Scanningsspecifikationer

- Opløsning: Op til 1200 dpi optisk
- Farve: 24-bit farver, 8-bit gråtoner (256 gråtoneniveauer)
- Maksimal scanningsstørrelse fra glaspladen: 21,6 x 29,7 cm

Udskriftsopløsning

- Find en liste over understøttede udskrivningsopløsninger på supportwebstedet på www.hp.com/support.

Antal sider pr. patron

- Besøg www.hp.com/go/learnaboutsupplies for at få flere oplysninger om den forventede blækpatronkapacitet.

Oplysninger via lydfil

- Hvis du har adgang til internettet, kan du finde lydoplysninger på [HP's websted](#).

Lovgivningsmæssige bekendtgørelser

Printeren opfylder krav fra regulative organer i dit land/område.

Dette afsnit indeholder følgende emner:

- [Lovpligtigt modelnummer](#)
- [FCC-erklæring](#)
- [Strømledningsanvisninger](#)
- [Meddelelse til brugere i Korea](#)
- [VCCI \(klasse B\) overensstemmelseserklæring for brugere i Japan](#)
- [Meddelelse til brugere i Japan vedrørende netledningen](#)
- [Erklæring vedrørende støjudsendelse for Tyskland](#)
- [EU og Storbritannien regulatorisk](#)
- [Produkter med trådløs funktion](#)
- [Meddelelse om visuelt display til arbejdspladser i Tyskland](#)
- [Lovgivningsmæssige bestemmelser for trådløs](#)

Lovpligtigt modelnummer

Produktet er tildelt et lovpligtigt modelnummer, så det lever op til lovkrav om identifikation. Dette lovpligtige nummer må ikke forveksles med markedsføringsnavnene eller produktnumrene.

FCC-erklæring

The United States Federal Communications Commission (in 47 CFR 15.105) has specified that the following notice be brought to the attention of users of this product.

This equipment has been tested and found to comply with the limits for a Class B digital device, pursuant to Part 15 of the FCC Rules. These limits are designed to provide reasonable protection against harmful interference in a residential installation. This equipment generates, uses and can radiate radio frequency energy and, if not installed and used in accordance with the instructions, may cause harmful interference to radio communications. However, there is no guarantee that interference will not occur in a particular installation. If this equipment does cause harmful interference to radio or television reception, which can be determined by turning the equipment off and on, the user is encouraged to try to correct the interference by one or more of the following measures:

- Reorient or relocate the receiving antenna.
- Increase the separation between the equipment and the receiver.
- Connect the equipment into an outlet on a circuit different from that to which the receiver is connected.
- Consult the dealer or an experienced radio/TV technician for help.



BEMÆRK: If the product has an Ethernet / LAN port with metallic casing then use of a shielded interface cable is required to comply with the Class B limits of Part 15 of FCC rules.

Modifications (part 15.21)

Any changes or modifications made to this device that are not expressly approved by HP may void the user's authority to operate the equipment.

For further information, contact: Manager of Corporate Product Regulations, HP Inc, 1501 Page Mill Road, Palo Alto, CA 94304, U.S.A.

This device complies with Part 15 of the FCC Rules. Operation is subject to the following two conditions: (1) this device may not cause harmful interference, and (2) this device must accept any interference received, including interference that may cause undesired operation.

Strømledningsanvisninger

Sørg for, at strømforsyningen svarer til produktets nominelle spænding. Den nominelle spænding står angivet på produktet. Produktet bruger enten 100-240 V eller 200-240 V og 50/60 Hz.

⚠ FORSIGTIG: Hvis du vil forhindre beskadigelse af produktet, skal du kun bruge den netledning, der fulgte med produktet.

Meddelelse til brugere i Korea

B급 기기

(가정용 방송통신기자재)

이 기기는 가정용(B급) 전자파적합기기로서 주로 가정에서 사용하는 것을 목적으로 하며, 모든 지역에서 사용할 수 있습니다.

VCCI (klasse B) overensstemmelseserklæring for brugere i Japan

この装置は、クラスB機器です。この装置は、住宅環境で使用することを目的としていますが、この装置がラジオやテレビジョン受信機に近接して使用されると、受信障害を引き起こすことがあります。取扱説明書に従って正しい取り扱いをして下さい。

VCCI-B

Meddelelse til brugere i Japan vedrørende netledningen

製品には、同梱された電源コードをお使い下さい。

同梱された電源コードは、他の製品では使用出来ません。

Erklæring vedrørende støjudsendelse for Tyskland

Geräuschemission

LpA < 70 dB am Arbeitsplatz im Normalbetrieb nach DIN 45635 T. 19

EU og Storbritannien regulatorisk



Produkter med CE-mærkning og UK-mærkning overholder gældende EU-direktiver og tilsvarende bekendtgørelser i Storbritannien og kan anvendes i mindst et EU-land og i Storbritannien. Hele EU- og UK-overensstemmelseserklæringen kan findes på følgende websted: www.hp.com/go/certificates (søg ved hjælp af produktets modelnavn eller dets lovpligtige modelnummer (RMN), som findes på den lovpligtige mærkat.)

Kontaktadressen for spørgsmål vedrørende myndighedskrav:

For EU: HP Deutschland GmbH, HP HQ-TRE, 71025 Boeblingen, Tyskland

For Storbritannien: HP Inc UK Ltd, Regulatory Enquiries, Earley West, 300 Thames Valley Park Drive, Reading, RG6 1PT

E-mail: techregshelp@hp.com

Produkter med trådløs funktion

EMF

Dette produkt opfylder internationale retningslinjer (ICNIRP) for eksponering for radiofrekvensstråling.

Hvis det indeholder en radiotransmissions- og modtagelsesenhed, sikrer en separationsafstand på 20 cm ved normal brug, at radiofrekvensens eksponeringsniveauer er i overensstemmelse med EU-krav.

Trådløs funktion i Europa

For produkter med 802.11 b/g/n- eller bluetooth-radio:

- Radiofrekvensbånd: 2400-2483,5 MHz, med transmissionskraft på 20 dBm (100 mW) eller mindre.

Til produkter med 802.11 a/b/g/n/ac radio:

- Radiofrekvensbånd: 2400-2483,5 MHz, med transmissionskraft på 20 dBm (100 mW) eller mindre.
- Radiofrekvensbånd: 5170-5330 MHz, med transmissionskraft på 23 dBm (200 mW) eller mindre.
- Radiofrekvensbånd: 5490-5730 MHz, med transmissionskraft på 23 dBm (200 mW) eller mindre.
- Radiofrekvensbånd: 5735-5835 MHz, med transmissionskraft på 13,98 dBm (25 mW) eller mindre.

AT	BE	BG	CY	CZ
DE	DK	EE	EL	ES
FI	FR	HR	HU	IE
IT	LT	LU	LV	MT
NL	PL	PT	RO	SE
SI	SK	IS	LI	NO
CH	TR	UK(NI)		
AL	BA	MD	ME	MK
RS	UK	XK		

VIGTIGT: IEEE 802,11x trådløs LAN med 5,17-5,33 GHz frekvensbånd er udelukkende begrænset til **indendørs brug** i alle lande, der er gengivet i matrixen. Udendørs anvendelse af programmet WLAN kan medføre forstyrrelse af eksisterende radiotjenester.

Meddelelse om visuelt display til arbejdspladser i Tyskland

GS-Erklärung (Deutschland)

Das Gerät ist nicht für die Benutzung im unmittelbaren Gesichtsfeld am Bildschirmarbeitsplatz vorgesehen. Um störende Reflexionen am Bildschirmarbeitsplatz zu vermeiden, darf dieses Produkt nicht im unmittelbaren Gesichtsfeld platziert werden.

Lovgivningsmæssige bestemmelser for trådløs

Dette afsnit indeholder følgende lovgivningsmæssige oplysninger for trådløse produkter:

- [Eksposering for højfrekvensstråling](#)
- [Meddelelse til brugere i Canada \(5 GHz\)](#)
- [Meddelelse til brugere i Taiwan \(5 GHz\)](#)
- [Meddelelse til brugere i Serbien \(5 GHz\)](#)
- [Meddelelse til brugere i Thailand \(5 GHz\)](#)
- [Meddelelse til brugere i Mexico](#)
- [Meddelelse til brugere i Brasilien](#)
- [Meddelelse til brugere i Taiwan](#)

Eksposering for højfrekvensstråling

⚠ CAUTION: The radiated output power of this device is far below the FCC radio frequency exposure limits. Nevertheless, the device shall be used in such a manner that the potential for human contact during normal operation is minimized. This product and any attached external antenna, if supported, shall be placed in such a manner to minimize the potential for human contact during normal operation. In order to avoid the possibility of exceeding the FCC radio frequency exposure limits, human proximity to the antenna shall not be less than 20 cm (8 inches) during normal operation.

Meddelelse til brugere i Canada (5 GHz)

⚠ CAUTION: When using IEEE 802.11a wireless LAN, this product is restricted to indoor use, due to its operation in the 5.15- to 5.25-GHz frequency range. The Innovation, Science and Economic Development Canada requires this product to be used indoors for the frequency range of 5.15 GHz to 5.25 GHz to reduce the potential for harmful interference to co-channel mobile satellite systems. High-power radar is allocated

as the primary user of the 5.25- to 5.35-GHz and 5.65- to 5.85-GHz bands. These radar stations can cause interference with and/or damage to this device.

⚠ ATTENTION: Lors de l'utilisation du réseau local sans fil IEEE 802.11a, ce produit se limite à une utilisation en intérieur à cause de son fonctionnement sur la plage de fréquences de 5,15 à 5,25 GHz. Innovation, Science et Développement Economique Canada stipule que ce produit doit être utilisé en intérieur dans la plage de fréquences de 5,15 à 5,25 GHz afin de réduire le risque d'interférences éventuellement dangereuses avec les systèmes mobiles par satellite via un canal adjacent. Le radar à haute puissance est alloué pour une utilisation principale dans une plage de fréquences de 5,25 à 5,35 GHz et de 5,65 à 5,85 GHz. Ces stations radar peuvent provoquer des interférences avec cet appareil et l'endommager.

Meddelelse til brugere i Taiwan (5 GHz)

應避免影響附近雷達系統之操作。

高增益指向性天線只得應用於固定式點對點系統。

Meddelelse til brugere i Serbien (5 GHz)

Upotreba ovog uređaja je ograničena na zatvorene prostore u slučajevima koriscenja na frekvencijama od 5150-5350 MHz.

Meddelelse til brugere i Thailand (5 GHz)

เครื่องวิทยุคมนาคมนี้มีระดับการแผ่คลื่นแม่เหล็กไฟฟ้าสอดคล้องตามมาตรฐานความปลอดภัยต่อสุขภาพของมนุษย์จากการใช้เครื่องวิทยุคมนาคมที่คณะกรรมการกิจการโทรคมนาคมแห่งชาติประกาศกำหนด

This radio communication equipment has the electromagnetic field strength in compliance with the Safety Standard for the Use of Radio Communication Equipment on Human Health announced by the National Telecommunications Commission.

Meddelelse til brugere i Mexico

La operación de este equipo está sujeta a las siguientes dos condiciones: (1) es posible que este equipo o dispositivo no cause interferencia perjudicial y (2) este equipo o dispositivo debe aceptar cualquier interferencia, incluyendo la que pueda causar su operación no deseada.

Para saber el modelo de la tarjeta inalámbrica utilizada, revise la etiqueta regulatoria de la impresora.

Meddelelse til brugere i Brasilien

Este equipamento opera em caráter secundário, isto é, não tem direito à proteção contra interferência prejudicial, mesmo de estações do mesmo tipo, e não pode causar interferência em sistemas operando em caráter primário. Este equipamento não tem direito à proteção contra interferência prejudicial e não pode causar interferência em sistemas devidamente autorizados.

Para obter mais informações, verifique o site da ANATEL www.anatel.gov.br.

Meddelelse til brugere i Taiwan

取得審驗證明之低功率射頻器材，非經核准，公司、商號或使用者均不得擅自變更頻率、加大功率或變更原設計之特性及功能。低功率射頻器材之使用不得影響飛航安全及干擾合法通信；經發現有干擾現象時，應立即停用，並改善至無干擾時方得繼續使用。前述合法通信，指依電信管理法規定作業之無線電通信。低功率射頻器材須忍受合法通信或工業、科學及醫療用電波輻射性電機設備之干擾。

Program til miljøforvaltning

HP er engageret i at levere kvalitetsprodukter på en miljømæssigt fornuftig måde. Dette produkt er designet til genbrug. Antallet af materialer er holdt på et minimum, men funktionaliteten og driftssikkerheden er stadig i top. Forskellige materialer er designet, så de nemt kan adskilles. Låse og andre sammenføjninger er nemme at finde, få adgang til og fjerne med almindeligt værktøj. Printerens vigtigste dele er designet, så de let kan findes, hvis de skal skilles og repareres. Find flere oplysninger på HP Sustainable Impact-webstedet på www.hp.com/sustainableimpact

- [HP-tips til at reducere den miljømæssige påvirkning](#)
- [Øko-tips](#)
- [Papir](#)
- [Plastik](#)
- [Den Europæiske Unions Kommissionserklæring 1275/2008](#)
- [Sikkerhedsdataark](#)
- [Kemiske stoffer](#)
- [EPEAT](#)
- [Brugeroplysninger om SEPA Ecolabel \(Kina\)](#)
- [Genbrugsprogram](#)
- [HPs genbrugsprogram for inkjet-forbrugsvarer](#)
- [Strømforbrug](#)
- [Kina-energimærke til printer, fax og kopimaskine](#)
- [Brugerens bortskaffelse af brugt udstyr](#)
- [Affaldsbortskaffelse for Brasilien](#)
- [Tabel over farlige stoffer/grundstoffer og deres indhold \(Kina\)](#)
- [Begrænsninger for giftige og farlige stoffer \(Indien\)](#)
- [Erklæring om begrænsning af farlige stoffer \(Tyrkiet\)](#)
- [Erklæring om den nuværende tilstand for mærkning af restriktive stoffer \(Taiwan\)](#)
- [Bortskaffelse af batterier i Taiwan](#)
- [EU-direktiv vedr. batterier](#)
- [Meddelelse om batteri til Brasilien](#)
- [Californien - Bemærkning om perchloratmateriale](#)
- [Bemærkning vedr. tilbagetagning af genopladeligt batteri for Californien](#)

HP-tips til at reducere den miljømæssige påvirkning

- Vælg mellem et stort udvalg af HP-papir med FSC®- eller PEFC™-certificering, hvilket angiver, at papirmassen kom fra en velrenommeret og veldrevet kilde.¹
- Spar på ressourcerne – prøv at finde mere papir med genbrugsindhold.
- Genbrug dine originale HP-patroner – det er nemt og gratis med programmet HP Planet Partners, der er tilgængeligt i 47 lande og territorier i hele verden.²
- Spar på papiret ved at udskrive på begge sider af papiret.
- Spar på energien ved at vælge ENERGY STAR®-certificerede HP-produkter.
- Reducer dit CO2-aftryk – alle HP-printere har strømstyringsindstillinger, der gør det muligt at styre energiforbruget.
- Opdag flere måder, hvorpå HP og vores kunder reducerer den miljømæssige påvirkning, på www.hp.com/ecosolutions.

¹ HP-papir certificeret i henhold til FSC®C017543 eller PEFC™TMPEFC/29-13-198.

² Programmet findes ikke i alle lande. Returnering og genanvendelse af originale HP-patroner findes i øjeblikket i mere end 50 lande, territorier og områder i Asien, Europa samt Nord- og Sydamerika via HP Planet Partners-programmet. Du kan flere oplysninger på: www.hp.com/recycle.

Øko-tips

HP har forpligtet sig til at hjælpe kunderne med at reducere indvirkningen på miljøet. Du kan finde flere oplysninger om HP's miljøinitiativer på webstedet for HP Eco Solutions.

www.hp.com/sustainableimpact

Papir

Dette produkt er velegnet til at bruge genbrugspapir i overensstemmelse med DIN 19309 og EN 12281:2002.

Plastik

Plastikdele over 25 gram er afmærket i overensstemmelse med de internationale standarder, der forbedrer muligheden for at identificere plastikdele til genbrugsformål efter produktets levetid.

Den Europæiske Unions Kommissionserklæring 1275/2008

For produktstrømdata, inklusive produktets strømforbrug ved standby i netværket, hvis alle kabelførte netværksporte er tilsluttede, og alle trådløse netværksporte er aktiverede, henvises du til afsnit P14 "Additional Information" i produktets IT ECO Declaration på www.hp.com/hpinfo/globalcitizenship/environment/productdata/itecodesktop-pc.html.

Sikkerhedsdataark

Dataark om sikkerhed, produktsikkerhed og miljøoplysninger kan hentes på www.hp.com/go/ecodata eller bestilles.

Kemiske stoffer

HP oplyser sine kunder om kemiske stoffer i produkterne i overensstemmelse med lovkrav i f.eks. REACH (*Europaparlamentets og Rådets forordning (EF) nr. 1907/2006*). Der findes en rapport med de kemiske oplysninger for dette produkt på: www.hp.com/go/reach.

EPEAT

Most HP products are designed to meet EPEAT. EPEAT is a comprehensive environmental rating that helps identify greener electronics equipment. For more information on EPEAT go to www.epeat.net.

[Click here for information on HP's EPEAT registered products.](#)

Brugeroplysninger om SEPA Ecolabel (Kina)

中国环境标识认证产品用户说明

噪声大于 63.0 dB(A) 的办公设备不宜放置于办公室内, 请在独立的隔离区域使用。

如需长时间使用本产品或打印大量文件, 请确保在通风良好的房间内使用。

如您需要确认本产品处于零能耗状态, 请按电源关闭按钮, 并将插头从电源插座断开。

您可以使用再生纸, 以减少资源耗费。

Genbrugsprogram

HP tilbyder stadig flere produktreturnerings- og genbrugsordninger i mange lande/områder, og HP samarbejder med nogle af verdens største elektroniske genbrugscentraler. HP sparer ressourcer ved at videresælge nogle af de mest populære produkter. Der er flere oplysninger om genbrug af HP-produkter på:

www.hp.com/recycle

HPs genbrugsprogram for inkjet-forbrugsvarer

HP bestræber sig på at beskytte miljøet. HP Inkjet Supplies Recycling Program findes i mange lande/områder og gør det muligt at returnere brugte printpatroner og blækpatroner gratis. Du kan finde flere oplysninger på følgende websted:

www.hp.com/recycle

Strømforbrug

HP's udskrivnings- og billedbehandlingsudstyr mærket med ENERGY STAR®-logoet er certificeret af den amerikanske miljøstyrelse, U.S. Environmental Protection Agency. Det følgende mærke kan ses på ENERGY STAR-certificerede billedbehandlingsprodukter:



Du kan se flere oplysninger om ENERGY STAR-certificerede billedbehandlingsproduktmodeller på:

www.hp.com/go/energystar

Kina-energimærke til printer, fax og kopimaskine

复印机、打印机和传真机能源效率标识实施规则

依据“复印机、打印机和传真机能源效率标识实施规则”，该打印机具有中国能效标识。标识上显示的能效等级和操作模式值根据“复印机、打印机和传真机能效限定值及能效等级”标准(“GB 21521”)来确定和计算。

1. 能效等级

产品能效等级分3级，其中1级能效最高。能效限定值根据产品类型和打印速度由标准确定。能效等级则根据基本功耗水平以及网络接口和内存等附加组件和功能的功率因子之和来计算。

2. 能效信息

喷墨打印机

— 操作模式功率

睡眠状态的能耗按照 GB 21521 的标准来衡量和计算。该数据以瓦特 (W) 表示。

— 待机功率

待机状态是产品连接到电网电源上功率最低的状态。该状态可以延续无限长时间，且使用者无法改变此状态下产品的功率。对于“成像设备”产品，“待机”状态通常相当于“关闭”状态，但也可能相当于“准备”状态或者“睡眠”状态。该数据以瓦特 (W) 表示。

— 睡眠状态预设延迟时间

出厂前由制造商设置的时间决定了该产品在完成主功能后进入低耗模式(例如睡眠、自动关机)的时间。该数据以分钟表示。

— 附加功能功率因子之和

网络接口和内存等附加功能的功率因子之和。该数据以瓦特 (W) 表示。

标识上显示的能耗数据是根据典型配置测量得出的数据，此类配置包含登记备案的打印机依据复印机、打印机和传真机能源效率标识实施规则所选的所有配置。因此，该特定产品型号的实际能耗可能与标识上显示的数据有所不同。

要了解规范的更多详情，请参考最新版的 GB 21521 标准。

Brugerens bortskaffelse af brugt udstyr



Dette symbol angiver, at produktet ikke må bortskaffes som almindeligt husholdningsaffald. Du skal i stedet indlevere det brugte udstyr på en særlig genbrugscentral, der varetager genvinding af brugt elektrisk og elektronisk udstyr, og du er dermed med til at beskytte vores helbred og miljø. Du kan få flere oplysninger hos dit renovationselskab eller på adressen <http://www.hp.com/recycle>.

Affaldsbortskaffelse for Brasilien



Não descarte o produto eletrônico em lixo comum

Este produto eletrônico e seus componentes não devem ser descartados no lixo comum, pois embora estejam em conformidade com padrões mundiais de restrição a substâncias nocivas, podem conter, ainda que em quantidades mínimas, substâncias impactantes ao meio ambiente. Ao final da vida útil deste produto, o usuário deverá entregá-lo à HP. A não observância dessa orientação sujeitará o infrator às sanções previstas em lei.

Após o uso, as pilhas e/ou baterias dos produtos HP deverão ser entregues ao estabelecimento comercial ou rede de assistência técnica autorizada pela HP.

Para maiores informações, inclusive sobre os pontos de recebimento, acesse:

www.hp.com.br/reciclar

Tabel over farlige stoffer/grundstoffer og deres indhold (Kina)

产品中有害物质或元素的名称及含量

根据中国《电器电子产品有害物质限制使用管理办法》



部件名称	有害物质					
	铅 (Pb)	汞 (Hg)	镉 (Cd)	六价铬 (Cr(VI))	多溴联苯 (PBB)	多溴二苯醚 (PBDE)
外壳和托盘	○	○	○	○	○	○
电线	○	○	○	○	○	○
印刷电路板	X	○	○	○	○	○
打印系统	X	○	○	○	○	○
显示器	X	○	○	○	○	○
喷墨打印机墨盒	○	○	○	○	○	○
驱动光盘	X	○	○	○	○	○
扫描仪	X	○	○	○	○	○
网络配件	X	○	○	○	○	○
电池板	X	○	○	○	○	○
自动双面打印系统	○	○	○	○	○	○

部件名称	有害物质					
	铅 (Pb)	汞 (Hg)	镉 (Cd)	六价铬 (Cr(VI))	多溴联苯 (PBB)	多溴二苯醚 (PBDE)
外部电源	X	○	○	○	○	○

本表格依据 SJ/T 11364 的规定编制。

○: 表示该有害物质在该部件所有均质材料中的含量均在 GB/T 26572 规定的限量要求以下。

X: 表示该有害物质至少在该部件的某一均质材料中的含量超出 GB/T 26572 规定的限量要求。

此表中所有名称中含“X”的部件均符合中国 RoHS 达标管理目录限用物质应用例外清单的豁免。

此表中所有名称中含“X”的部件均符合欧盟 RoHS 立法。

注: 环保使用期限的参考标识取决于产品正常工作的温度和湿度等条件。

Begrænsninger for giftige og farlige stoffer (Indien)

This product, as well as its related consumables and spares, complies with the reduction in hazardous substances provisions of the "India E-waste (Management and Handling) Rule 2016." It does not contain lead, mercury, hexavalent chromium, polybrominated biphenyls or polybrominated diphenyl ethers in concentrations exceeding 0.1 weight % and 0.01 weight % for cadmium, except for where allowed pursuant to the exemptions set in Schedule 2 of the Rule.

Erklæring om begrænsning af farlige stoffer (Tyrkiet)

Türkiye Cumhuriyeti: AEEE Yönetmeliğine Uygundur

Erklæring om den nuværende tilstand for mærkning af restriktive stoffer (Taiwan)

台灣 限用物質含有情況標示聲明書

Taiwan Declaration of the Presence Condition of the Restricted Substances Marking

單元 unit	限用物質及其化學符號 Restricted substances and chemical symbols					
	鉛 (Pb)	汞 (Hg)	鎘 (Cd)	六價鉻 (Cr ⁶⁺)	多溴聯苯 (PBB)	多溴二苯醚 (PBDE)
列印引擎 Print engine	—	○	○	○	○	○
外殼和紙匣 External Casing and Trays	○	○	○	○	○	○
電源供應器 Power Supply	—	○	○	○	○	○
電線 Cables	○	○	○	○	○	○
印刷電路板 Print printed circuit board	—	○	○	○	○	○
控制面板 Control panel	—	○	○	○	○	○
墨水匣 Cartridge	○	○	○	○	○	○
掃描器組件 Scanner assembly	—	○	○	○	○	○
備考 1. “超出 0.1wt%”及“超出 0.01wt%”係指限用物質之百分比含量超出百分比含量基準值。 Note 1: “Exceeding 0.1 wt %” and “exceeding 0.01 wt %” indicate that the percentage content of the restricted substance exceeds the reference percentage value of presence condition. 備考 2. “○”係指該項限用物質之百分比含量未超出百分比含量基準值。 Note 2: “○” indicates that the percentage content of the restricted substance does not exceed the percentage of reference value of presence. 備考 3. “—”係指該項限用物質為排除項目 Note 3: “—” indicates that the restricted substance corresponds to the exemption.						

若要存取產品的最新使用指南或手冊，請前往 hp.com/support。選取**搜尋您的產品**，然後依照 畫面上的指示繼續執行。

To access the latest user guides or manuals for your product, go to hp.com/support. Select **Find your product**, and then follow the onscreen instructions.

Bortskaffelse af batterier i Taiwan

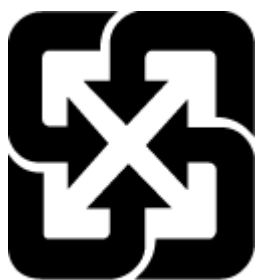

廢電池請回收

EU-direktiv vedr. batterier



Dette produkt indeholder et batteri til at bevare realtidsurets og produktindstillingerernes dataintegritet, og det er designet til at holde i hele produktets levetid. Forsøg på at servicere eller udskifte dette batteri skal udføres af en kvalificeret servicetekniker.

Meddelelse om batteri til Brasilien

A bateria deste equipamento nao foi projetada para ser removida pelo cliente.

Californien - Bemærkning om perchloratmateriale

Perchlorate material - special handling may apply. See: www.dtsc.ca.gov/hazardouswaste/perchlorate

This product's real-time clock battery or coin cell battery may contain perchlorate and may require special handling when recycled or disposed of in California.

Bemærkning vedr. tilbagetagning af genopladeligt batteri for Californien

HP encourages customers to recycle used electronic hardware, HP original print cartridges, and rechargeable batteries. For more information about recycling programs, go to www.hp.com/recycle

Indeks

A

adgang bagtil
illustration 3

B

bakker
fejlfinding ved indføring af papir 83
finde 2
fjernelse af papir, der sidder fast 79
papirbredestyr 2
blækdæksel
finde 2

E

EWS. Se integreret webserver

F

fejlfinding
strøm 93
foretage fejlfinding
indbygget webserver 36
papirindføringsproblemer 83
skæve sider 83
udskriv 92
vælg flere sider 83
foretag fejlfinding
HP Smart 78
papir indføres ikke fra en bakke 83

G

garanti 99
genbrug
blækpatroner 114

I

indbygget webserver
fejlfinding, kan ikke åbnes 36
åbne 35
indføring af flere ark, udføre fejlfinding 83
integreret webserver
om 35
Webscan 61
IP-adresse
søge efter printer 37

K

knapper, kontrolpanel 4
kontrolpanel
funktioner 4
knapper 4
statusikoner 5
kopiere
specifikationer 106
kundesupport
garanti 99

L

lovgivningsmæssige
bekendtgørelser 107
lovgivningsmæssige bestemmelser
regulativt
modelindifikationsnummer 107
lovgivningsmæssige oplysninger
trådløse bestemmelser 110

M

meddelelse
CE-mærke 109
EU 109

miljø

miljøspecifikationer 105
Program til miljøforvaltning 112

N

netværk
stik, illustration 3
vise og udskrive indstillinger 9
netværksforbindelse
Trådløs forbindelse 22

P

papir
afhjælpe papirstop 79
fejlfinding ved indføring af papir 83
skæve sider 83
papirbakke
finde 2
papirindføringsproblemer, foretage fejlfinding 83
papirstop
afhjælpe 79
patroner
tips 64
patronlås, patron
finde 2
printerens kontrolpanel
finde 2
printersoftware (Windows)
om 34
åbne 34
åbner 33
program
scanne 58

S
scan
fra Webscan 61

- scannings
 - scan specifikationer 106
- skæve, foretage fejlfinding
 - udskriv 83
- software
 - Webscan 61
- specifikationer
 - systemkrav 105
- statusikoner 5
- stik, finde 3
- strøm
 - fejlfinding 93
- strømindgang, finde 3
- systemkrav 105

T

- tekniske oplysninger
 - canningspecifikationer 106
 - kopispecifikationer 106
 - miljøspecifikationer 105
 - udskriftsspecifikationer 106

U

- Udskrifts
 - specifikationer 106
- udskriv
 - foretage fejlfinding 92
 - Udskriv overalt 50
- understøttede operativsystemer 105

V

- vis
 - netværksindstillinger 9

W

- Webscan 61
- Windows
 - systemkrav 105